

Peg-Pérego

| | |
|---------------------------|----|
| Istruzioni d'uso | IT |
| Instructions for use | EN |
| Notice d'emploi | FR |
| Gebrauchsanleitung | DE |
| Instrucciones de uso | ES |
| Instruções para uso | PT |
| Gebruiksaanwijzing | NL |
| Használati útmutató | HU |
| Navodila za uporab | SL |
| Инструкции по пользованию | RU |
| Kullanim klavuzu | TR |
| ΟΔΗΓΙΕΣ ΧΡΗΣΕΩΣ | EL |

Navetta®



FI000602138

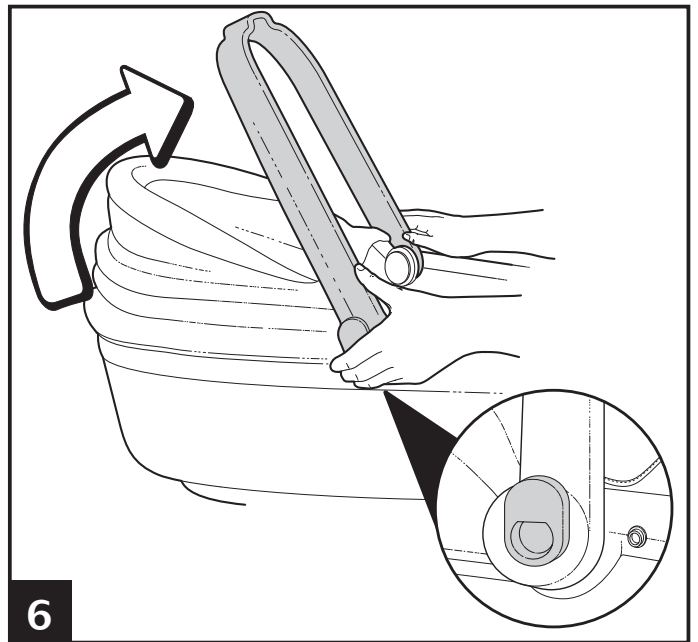
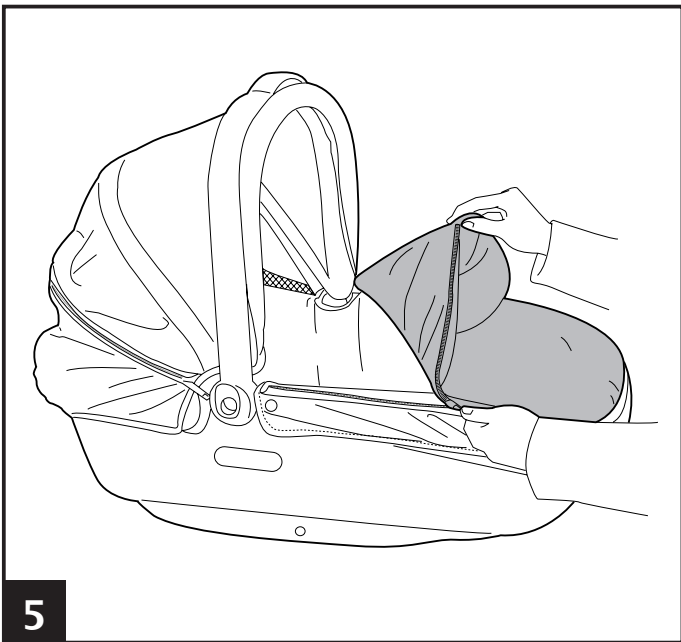
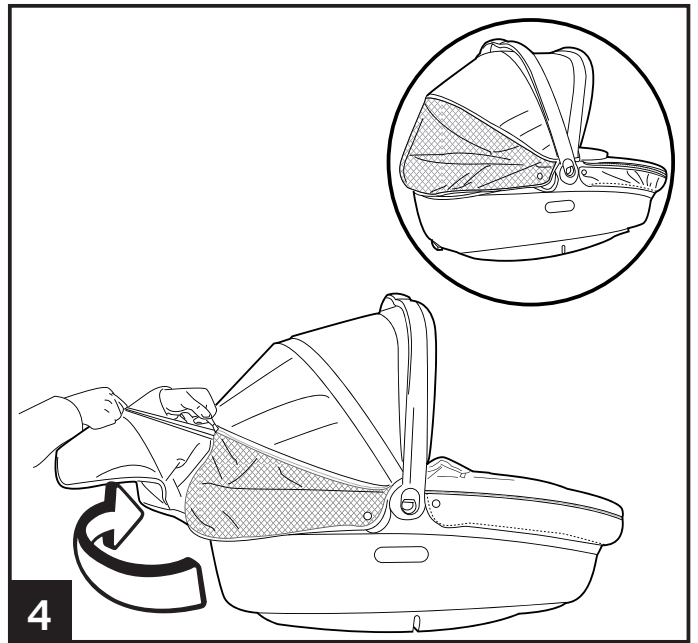
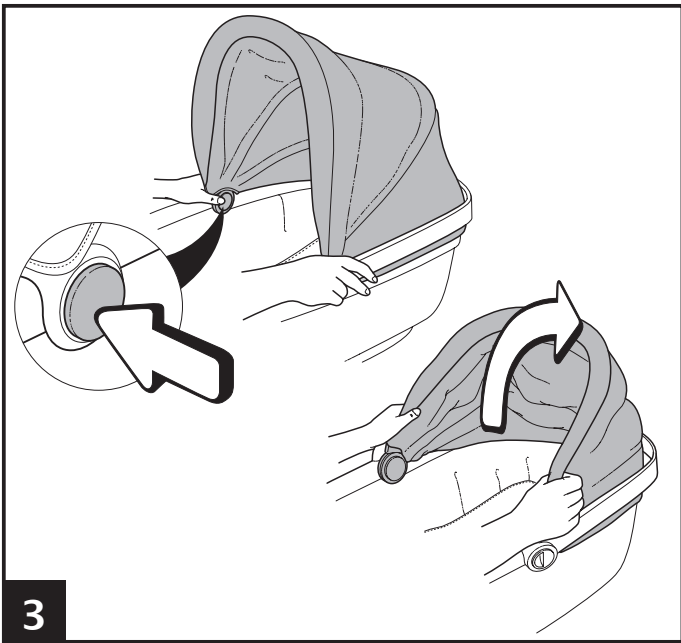
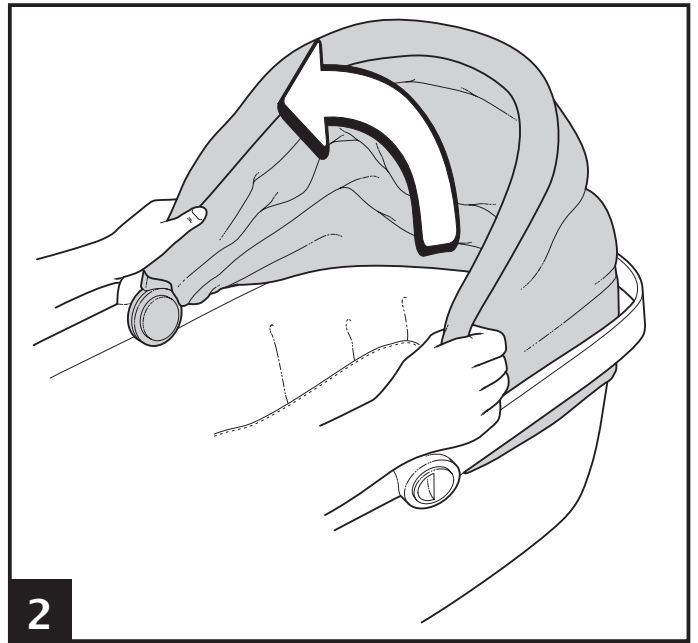
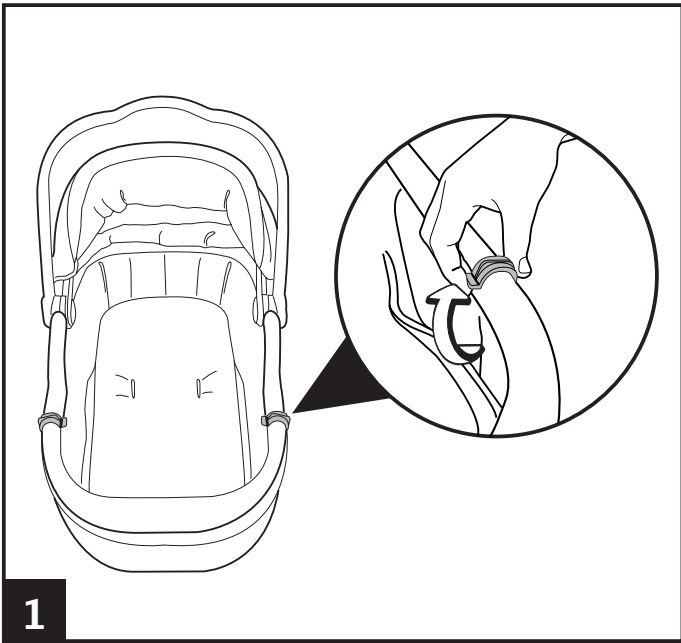

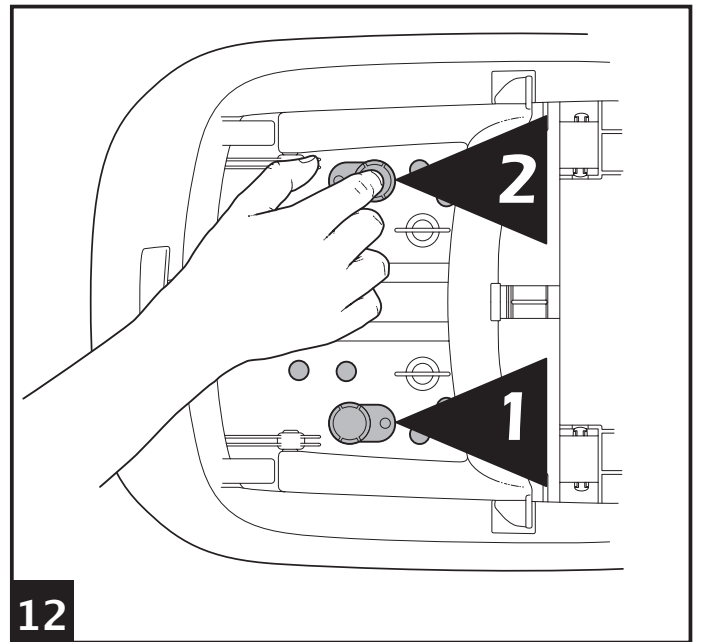
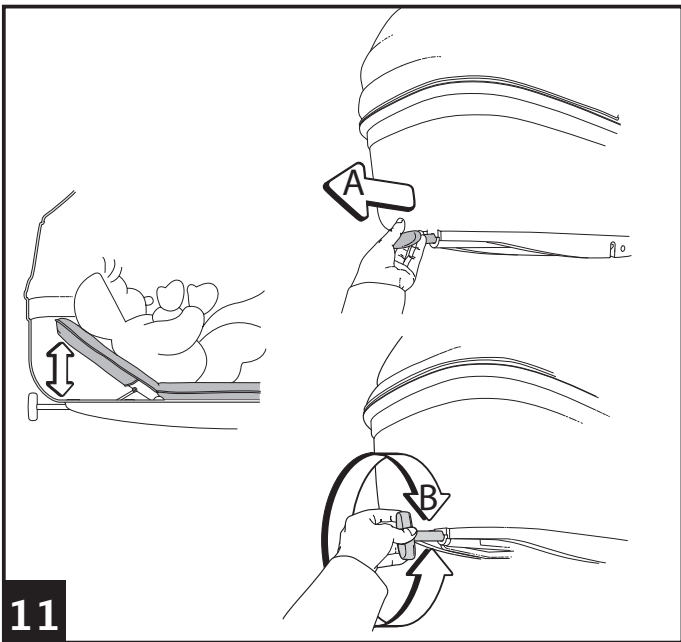
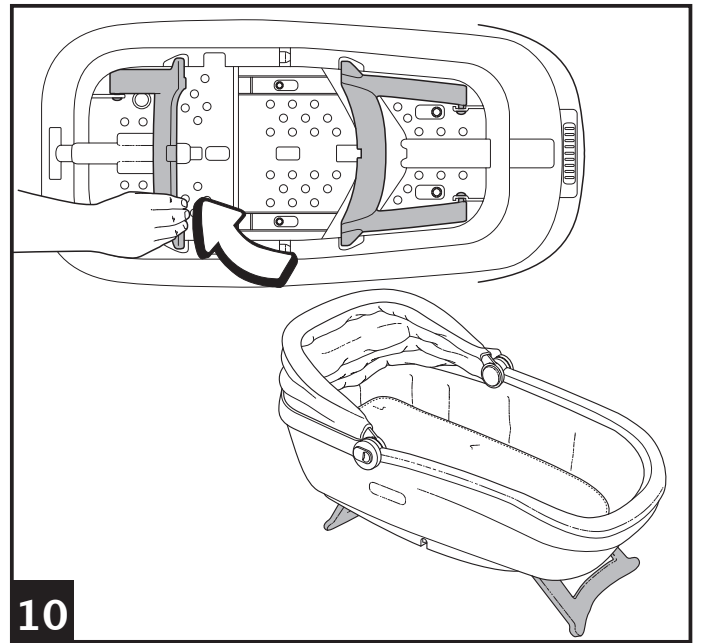
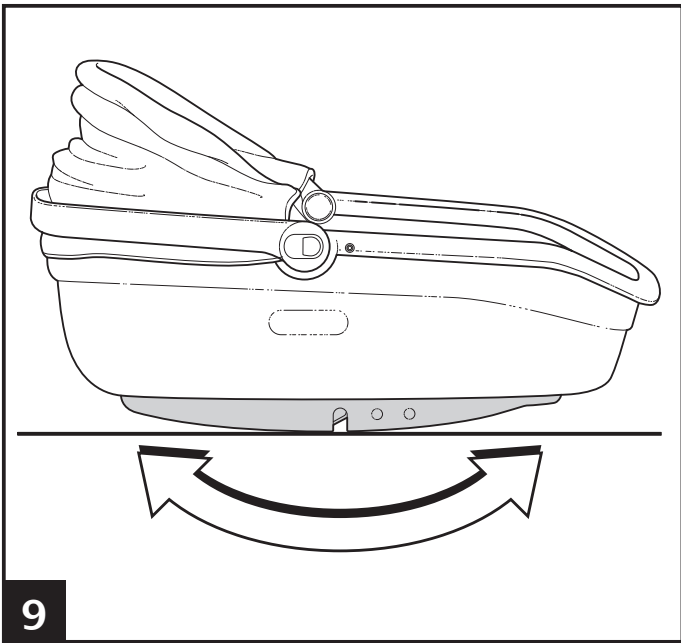
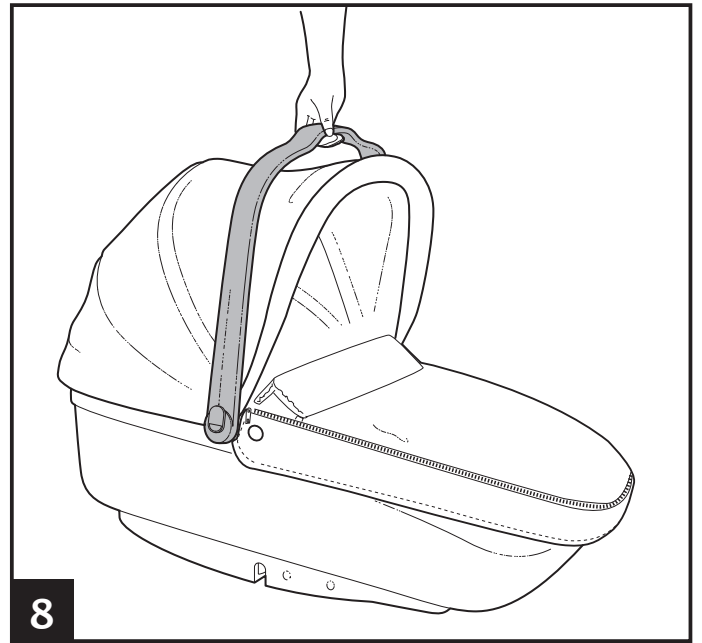
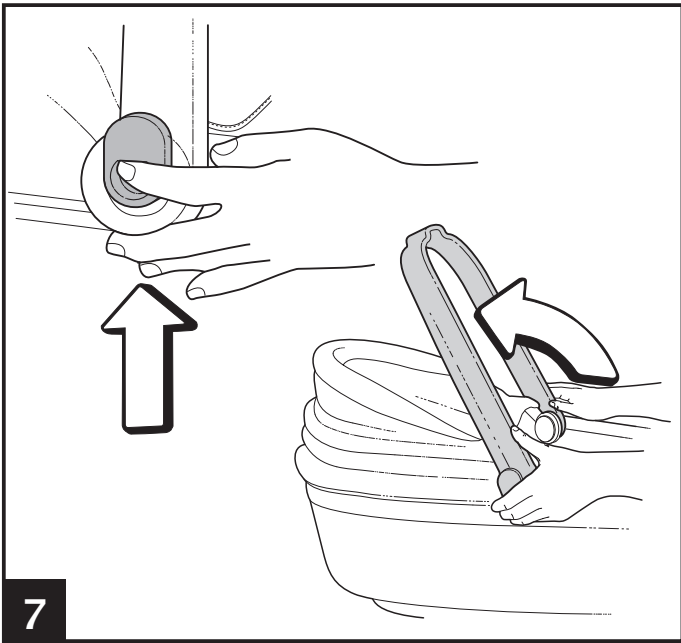

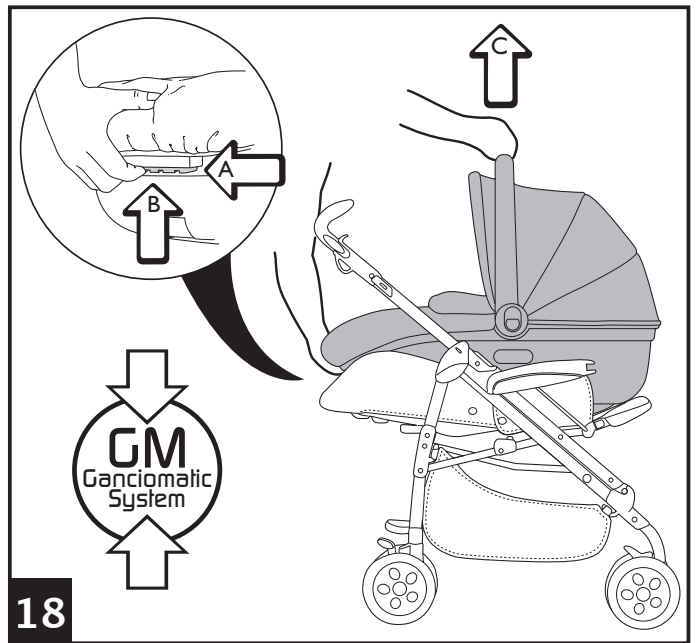
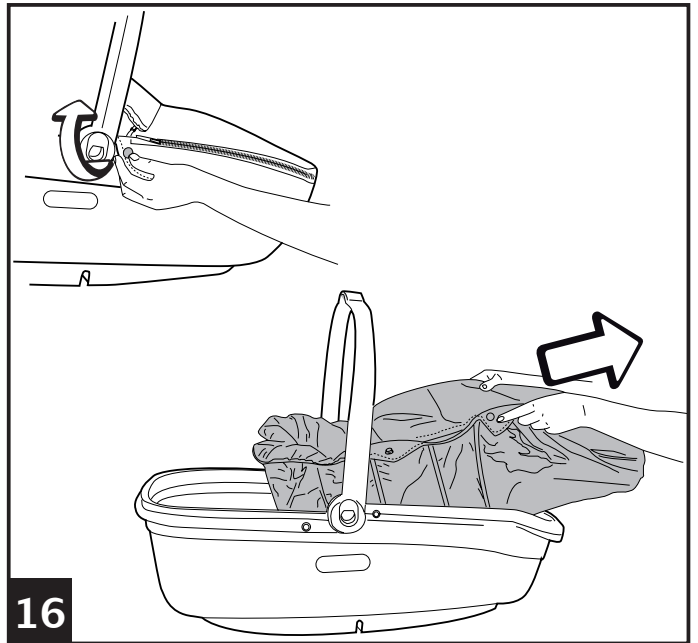
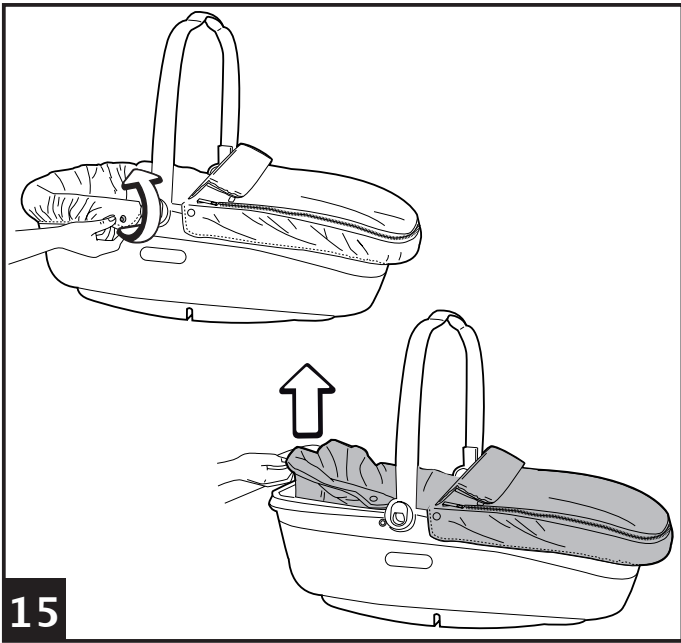
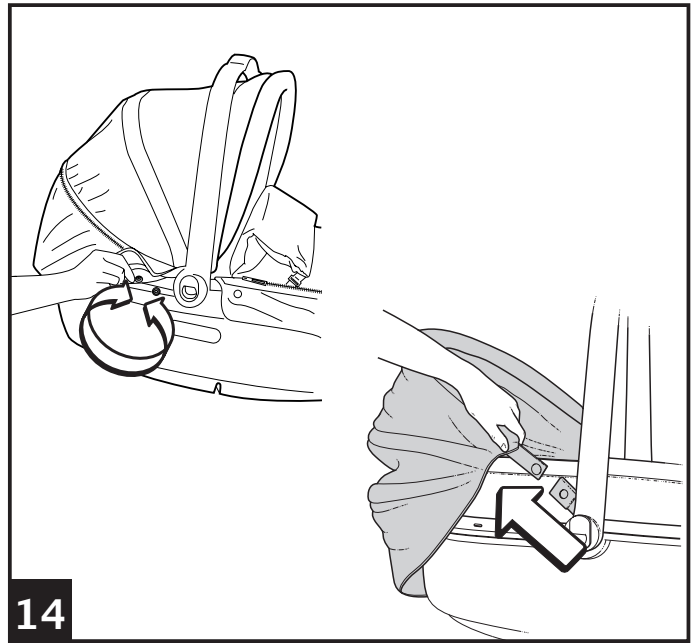
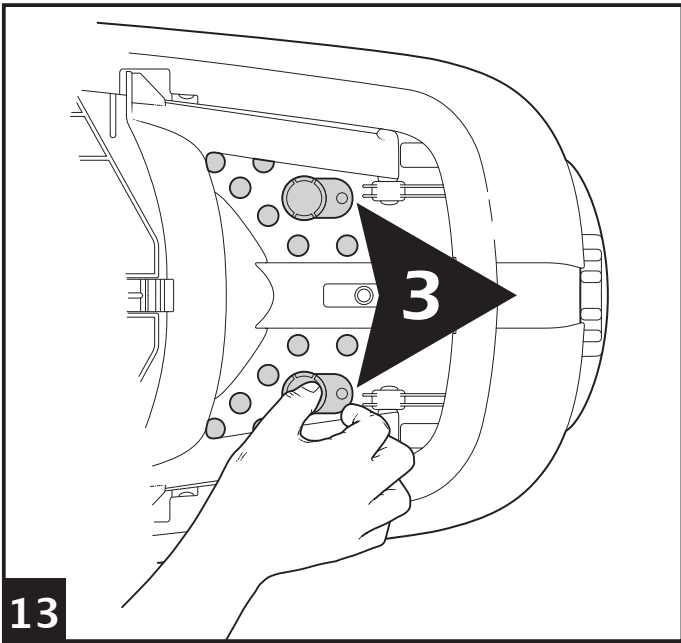

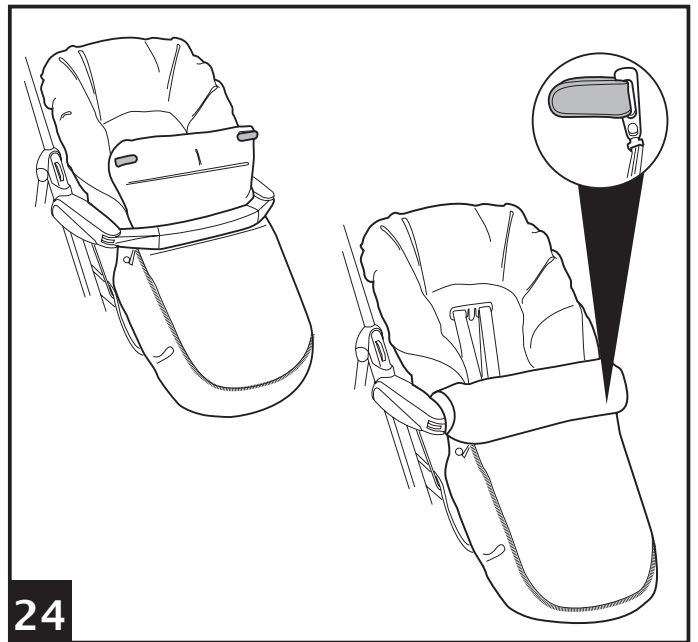
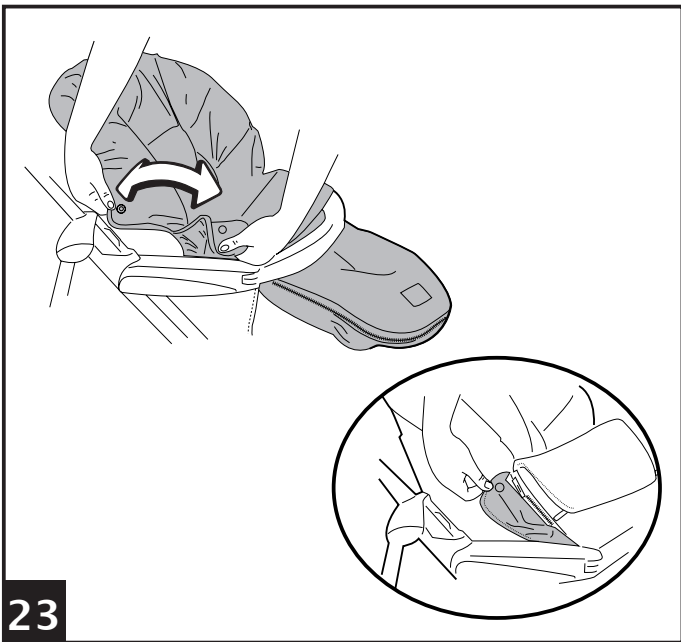
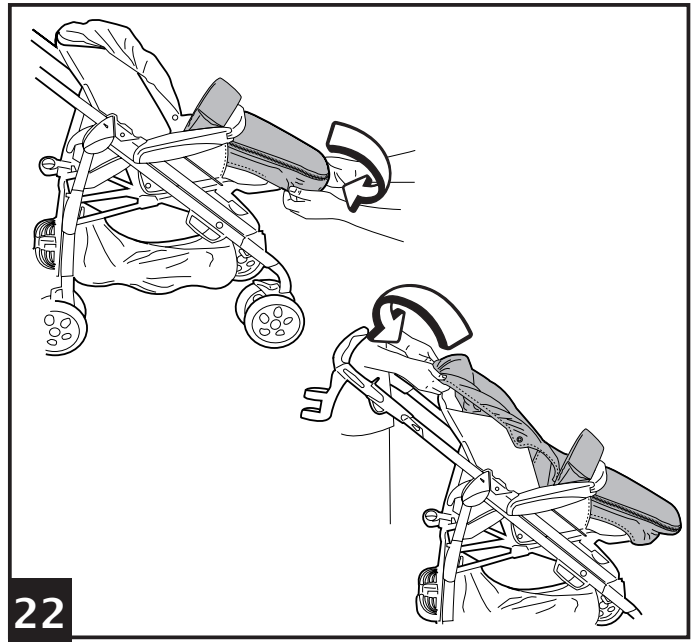
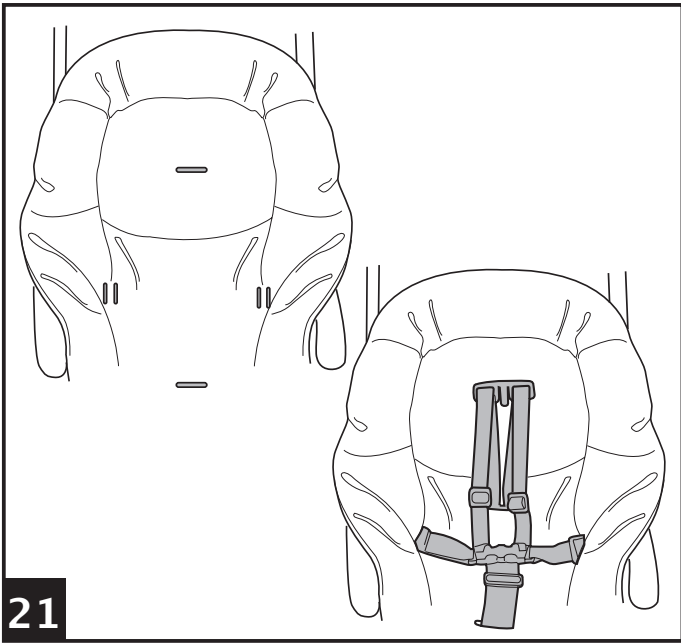
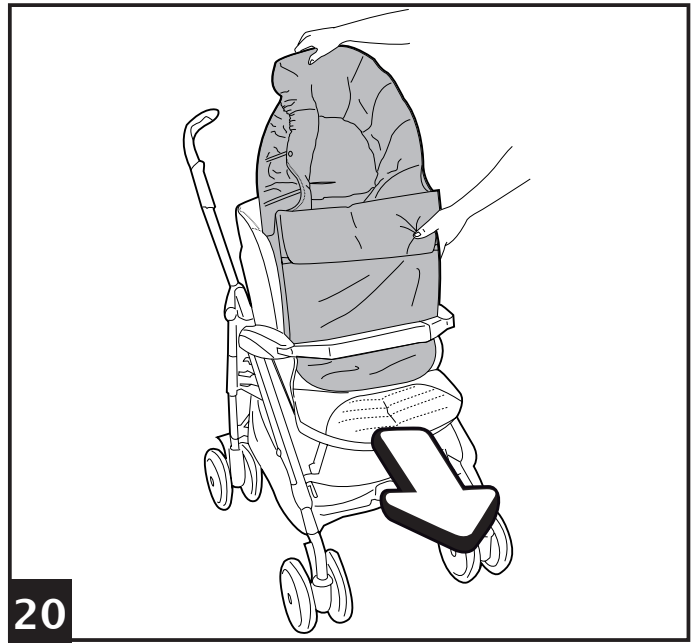
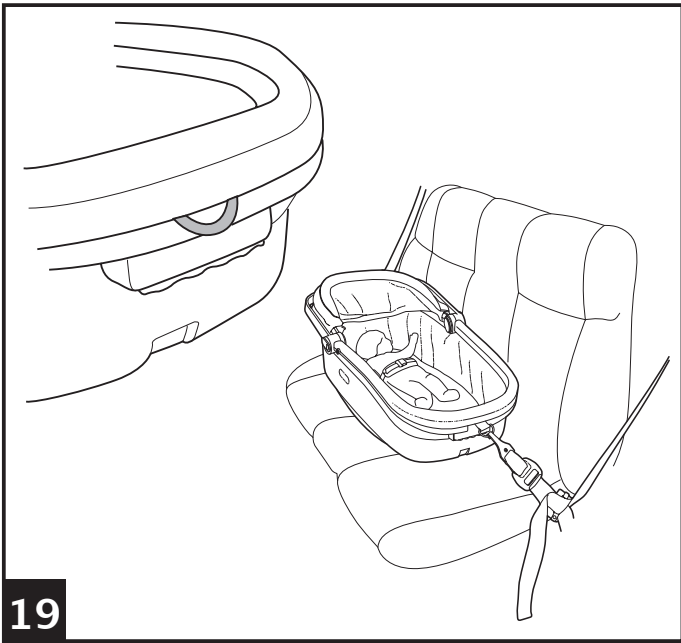

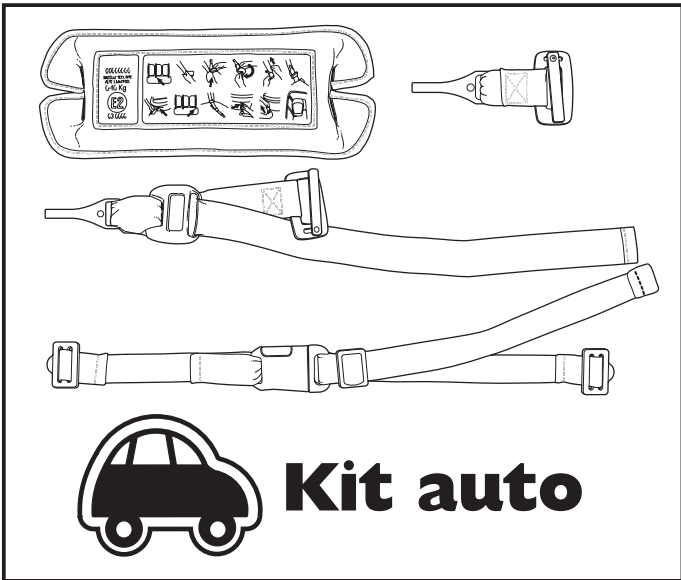

Kit auto

25 Accessory

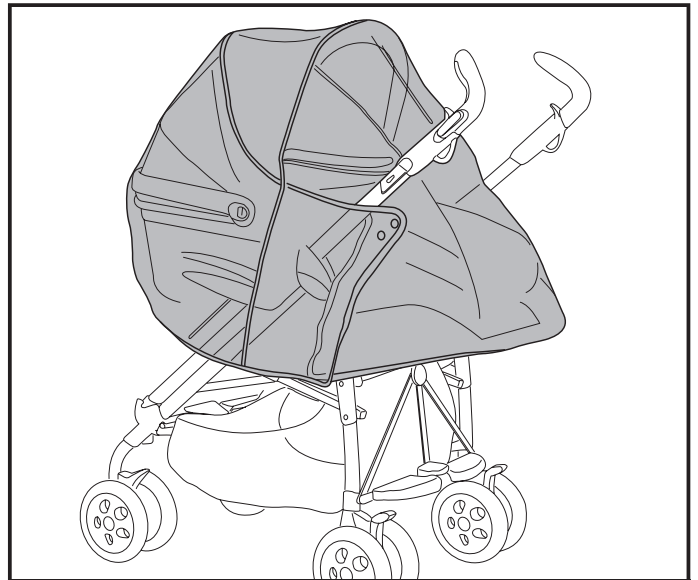

26 Accessory

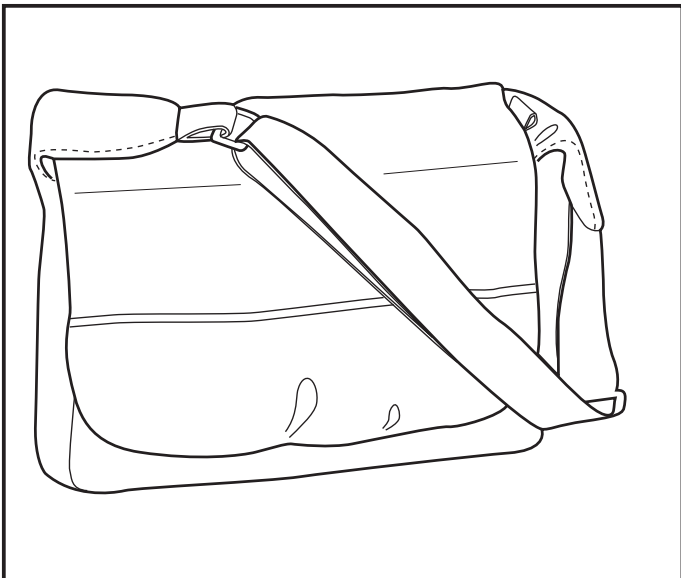

27 Accessory

Navetta S

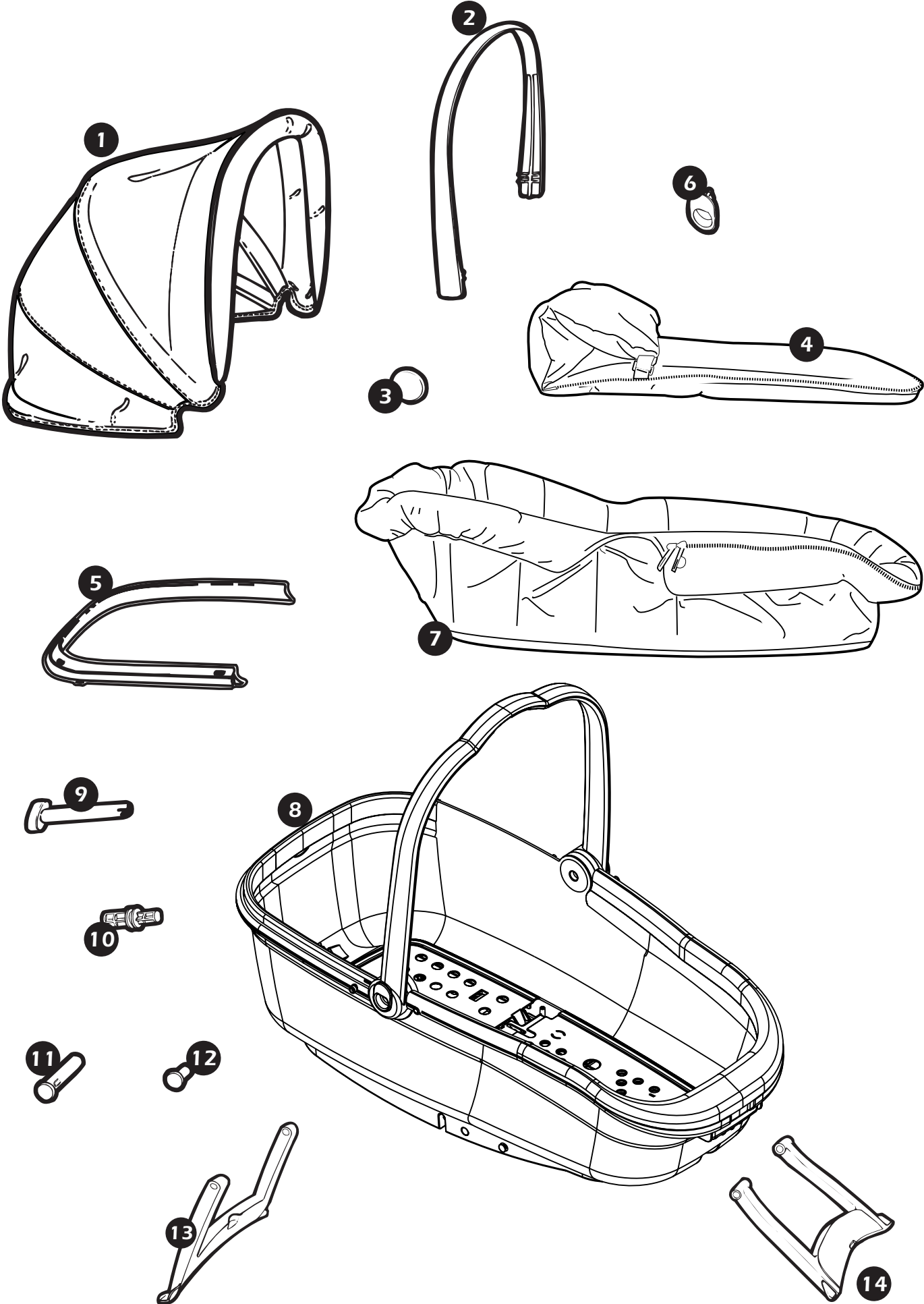

- **IMPORTANTE: leggere attentamente queste istruzioni e conservarle per un futuro utilizzo. La sicurezza del bambino potrebbe essere messa a rischio se non si seguono queste istruzioni.**

- Peg Perego potrà apportare in qualunque momento modifiche ai modelli descritti in questa pubblicazione, per ragioni di natura tecnica o commerciale.



Peg Perego S.p.A. è certificata ISO 9001. La certificazione offre ai clienti e ai consumatori la garanzia di una trasparenza e fiducia nel modo di lavorare dell'impresa.

SERVIZIO ASSISTENZA

Se fortuitamente parti del modello vengono perse o danneggiate, usare solo pezzi di ricambio originali Peg Perego. Per eventuali riparazioni, sostituzioni, informazioni sui prodotti, la vendita di ricambi originali e accessori, contatta il Servizio Assistenza Peg-Perego:

tel.: 0039-039-60.88.213,

fax: 0039-039-33.09.992,

e-mail: assistenza@pegperego.it,

www.pegperego.com

La Peg Perego è a disposizione dei suoi Consumatori per soddisfare al meglio ogni loro esigenza. Per questo, conoscere il parere dei ns. Clienti, è per noi estremamente importante e prezioso. Le saremo quindi molto grati se, dopo aver utilizzato un ns. prodotto, vorrà compilare il QUESTIONARIO SODDISFAZIONE CONSUMATORE che troverà in internet al seguente indirizzo: www.pegperego.com/SSCo.html.it, segnalando eventuali osservazioni o suggerimenti.

ISTRUZIONI D'USO

IMBALLO

1. Prima di utilizzare la Navetta occorre eliminare i gancini di sicurezza posti lateralmente.

CAPOTTINA

2. Per alzare la capottina, tirarla verso l'alto fino al click da entrambi i lati.
3. Per abbassare la capottina, premere i due pulsanti posti sugli attacchi e successivamente spingerla verso il basso come in figura.
4. Aprendo la zip, la capottina ha un inserto in rete che garantisce al bebé una maggiore areazione e ti permette di vederlo da ogni posizione.

COPERTINA

5. La copertina è facilmente applicabile o removibile grazie alla zip.

MANIGLIONE

6. Per alzare il maniglione, tirarlo verso l'alto fino al click. Il maniglione è bloccato solo quando è nella posizione verticale e i due blocchi sono rientrati nella propria sede.
7. Per abbassare il maniglione, sbloccarlo, spingendo in sú i due blocchi e successivamente spingere verso il basso il maniglione.
8. Il maniglione facilita il trasporto e l'aggancio della navicella sui carrelli e passeggini.

POSIZIONE DONDOLO E LETTINO

9. La base della Navetta ha una speciale forma che

- 1 BCANAS•
- 2 SPST5289GL
- 3 SPST5290•
- 4 BCONAS•
- 5 SPST5264•
- 6 SPST5284•
- 7 BSANAS•
- 8 ITNAVE00•
- 9 SAPI5276•
- 10 SPST5403R
- 11 SPST5282•
- 12 SPST5404•
- 13 SPST5280•
- 14 SPST5281•

IT• Ricambi disponibili in piú colori da specificare nella richiesta.

EN• Spare parts available in different colours to be specified when ordering.

FR• Pièces de rechange disponibles en plusieurs couleurs à spécifier dans la demande.

DE• Ersatzteile in mehr Farben vorhanden, die in der Anfrage spezifiziert werden müssen.

ES• Repuestos disponibles en otros colores que se especificarán en el pedido.

PT• Peças de reposição disponíveis em cores alternativas a serem especificadas no pedido.

NL• Reserveonderdelen verkrijgbaar in meerdere kleuren, bij bestelling te specificeren.

HU• A tartalék alkatrészek különböző színekben elérhetőek, melyeket rendeléskor kell kiválasztani.

SL• Rezervni deli so na voljo v več barvah, ki jih je treba navesti pri naročilu.

RU• Запчасти имеются различных цветов, необходимый указать в запросе.

TR• Siparişte belirtilen değişik renklerdeki yedek parçaları mevcuttur.

EL• Ανταλλακτικά διαθέσιμα σε διάφορα χρώματα. Προσδιορίστε όταν παραγγείλετε.

- appoggiata su un piano é dondolabile.
- 10• La Navetta diventa lettino non dondolabile, estraendo i cavalletti incorporati come in figura.

REGOLAZIONE SCHIENALE

- 11• Lo schienalino è regolabile in altezza, estraendo e ruotando la maniglia come in figura.

REGOLAZIONE CIRCOLAZIONE ARIA

- 12• La base della Navetta è dotata di fori apribili che permettono l'entrata dell'aria dal sotto. Per aprire i fori nella parte anteriore della navetta (lato dove si trova la capottina), spingere i due ganci verso l'esterno.
- 13• Per aprire i fori dalla parte posteriore (lato opposto alla capottina), spingere uno dei due ganci verso l'esterno.

SFODERABILITÀ

- 14• Per togliere la capottina sbottonarla lateralmente e sfilarla dagli attacchi.
- 15• Per togliere il rivestimento sbottonarlo lateralmente e sfilarlo anteriormente.
- 16• Sbottonare posteriormente il rivestimento e rimuoverlo.

AGGANCIO E SGANCIO DELLA NAVICELLA SUI PASSEGGINI

- La Navicella Navetta è dotata di Sistema Ganciomatic, agganciabile agli attacchi Ganciomatic dei passeggini Pliko P3, GT3 e Centro.
- 17• Per agganciare la navicella al passeggino, consultare il manuale di istruzione per alzare gli attacchi Ganciomatic del passeggino, posizionare la navicella verso la mamma e spingerla verso il basso fino al click.
- 18• Per sganciare la navicella dai passeggini, spingere prima la maniglia (posta nel lato opposto alla capottina) lateralmente poi spingerla verso l'alto e contemporaneamente alzare la carrozzina dal maniglione verso l'alto.

NAVETTA IN AUTO

- 19• Navetta è predisposta a diventare Navetta AUTO grazie ai due gancini (come in figura) e acquistando a parte il Kit Auto.

NAVETTA/PASSEGGINO

- Per quando il bebè è più grande, la Navetta si sfodera e il rivestimento si trasforma in una seconda sacca con copertina da montare sul passeggino.
 - Sfoderare il rivestimento dalla Navetta.
- 20• Infilare il rivestimento della Navetta sulla seduta del passeggino come mostrato in figura.
- 21• Infilare la cintura di sicurezza del passeggino, precedentemente sganciata, nelle asole del rivestimento della Navetta.
- I cinturini girovita di sicurezza devono passare per le due asole laterali più esterne.
- 22• Rimboccare il rivestimento della Navetta alla pedanetta del passeggino come mostrato in figura. Procedere poi a risvoltare la testata del rivestimento sullo schienale del passeggino come in figura.
- 23• Abbottonare lateralmente il rivestimento come mostrato in figura.
- 24• Risvoltare la copertina del rivestimento sul frontalino, fissandola ai lati con il velcro ai cursori delle cerniere.

LINEA ACCESSORI

- 25• Kit Auto Navetta: É possibile richiedere il Kit auto (omologato ECE R44/04), contiene il necessario per montare la navicella sulla macchina.
- 26• Parapioggia Cover All: Parapioggia in PVC

- trasparente, garantisce la totale protezione della navicella agganciata sul passeggino.
- 27• Borsa Cambio: Borsa con materassino per il cambio del bebè, agganciabile al passeggino.

PULIZIA E MANUTENZIONE

Il vostro prodotto necessita un minimo di manutenzione. Le operazioni di pulizia e manutenzione devono essere effettuate solo da adulti.

- Si raccomanda di tenere pulite tutte le parti in movimento e se occorre, lubrificarle con olio leggero.
- Periodicamente pulire le parti in plastica con un panno umido, non usare solventi o altri prodotti simili.
- Spazzolare le parti in tessuto per allontanare la polvere.
- Proteggere il prodotto da agenti atmosferici, acqua, pioggia o neve; l'esposizione continua e prolungata al sole potrebbe causare cambiamenti di colore in molti materiali.
- Conservare il prodotto in un posto asciutto.
- La navicella é realizzata in polipropilene, resistente agli urti e all'umidità da pulire con un panno umido.
- Per il lavaggio dei rivestimenti, seguire le seguenti indicazioni.



ATTENZIONE

- QUESTO VEICOLO È INTESO PER BAMBINI DALLA NASCITA FINO A 9 KG DI PESO.
- LE OPERAZIONI DI ASSEMBLAGGIO E PREPARAZIONE DELL'ARTICOLO DEVONO ESSERE EFFETTUATE DA ADULTI.
- NON UTILIZZATE IL PRODOTTO SE PRESENTA PARTI MANCANTI O ROTTURE.
- POTREBBE ESSERE PERICOLOSO LASCIARE IL VOSTRO BAMBINO INCUSTODITO. NON AGGIUNGERE UN MATERASSINO.
- DA FERMI UTILIZZARE SEMPRE I FRENI; ASSICURARSI CHE I FRENI SIANO AZIONATI DURANTE LE OPERAZIONI DI CARICO E SCARICO DEI BAMBINI.
- PRIMA DELL'USO ASSICURARSI CHE TUTTI I MECCANISMI DI AGGANCIO SIANO INGAGGIATI CORRETTAMENTE.
- PRIMA DELL'USO ASSICURARSI CHE IL SEGGIOLINO AUTO, LA CARROZZINA O LA SEDUTA RIPORTATA SIANO CORRETTAMENTE AGGANCIATI.
- EVITARE DI INTRODURRE LE DITA NEI MECCANISMI.
- PRESTARE ATTENZIONE ALLA PRESENZA DEL BAMBINO QUANDO SI EFFETTUANO OPERAZIONI DI REGOLAZIONE DEI MECCANISMI (MANIGLIONE, SCHIENALE).
- OGNI CARICO APPESO AL MANIGLIONE O ALLE MANIGLIE PUÒ RENDERE INSTABILE IL PRODOTTO; SEGUIRE LE INDICAZIONI DEL COSTRUTTORE RIGUARDO AI MASSIMI CARICHI UTILIZZABILI.
- NON INTRODURRE NEL CESTELLO CARICHI PER UN PESO SUPERIORE A 5 KG. NON INSERIRE NEI PORTABITE PESI SUPERIORI A QUANTO SPECIFICATO NEL PORTABITE STESSO E MAI BEVANDE CALDE. NON INSERIRE NELLE TASCHE DELLE CAPOTTE (SE PRESENTI) PESI SUPERIORI A 0.2 KG.
- NON UTILIZZARE IL PRODOTTO IN VICINANZA DI SCALE O GRADINI; NON UTILIZZARE VICINO A FONTI DI CALORE, FIAMME LIBERE OD OGGETTI PERICOLOSI A PORTATA DELLA BRACCIA DEL BAMBINO.
- POTREBBE ESSERE PERICOLOSO UTILIZZARE ACCESSORI NON APPROVATI DAL COSTRUTTORE.

EN•ENGLISH

- **IMPORTANT: carefully read instructions and keep for future use.**
The child's safety could be put at risk if the instructions are not followed.

- PEG PEREGO reserves the right to make any necessary changes or improvements to the products shown at any time without notice.



Peg Perego S.p.A. is an ISO 9001 certified company.

The fact that we are certified provides a guarantee of our honesty for our customers, and fosters trust in the company's way of working.

CUSTOMER SERVICE

If parts of the model are accidentally lost or damaged, use only original Peg Perego spare parts. Contact the Peg Perego Customer Service for all repair work, replacements, information about products, and sale of original spare parts and accessories, at the following:
tel.: 0039-039-60.88.213
fax: 0039-039-33.09.992
e-mail: assistenza@pegperego.it,
www.pegperego.com

Peg Perego is at the consumer's service, meeting every need in the best way possible. This is why our customers' opinions are so important and valuable to us. We would be very grateful if you would kindly fill in the CUSTOMER SATISFACTION QUESTIONNAIRE after using one of our products. You will find the questionnaire on the Internet at "www.pegperego.com/SSCo.html.en-UK". Please note any observations or suggestions you may have on the questionnaire.

INSTRUCTIONS FOR USE

PACKAGING

1. Before using the bassinet unit, remove the safety hooks from the sides.

HOOD

2. To raise the hood, pull it up until both sides click into place.
3. To lower the hood, press the two buttons on the mounts and then push it downward as shown in the figure.
4. When you open the zipper, the hood has a net insert that guarantees better ventilation for your baby and that allows you to see the baby from all angles.

COVER

5. The cover can easily be attached or removed using the zipper.

HANDLEBAR

6. To raise the handlebar, pull it up until it clicks into place. The handlebar is locked only when it is in the vertical position and the two blocks have been inserted in their housings.
7. To lower the handlebar, release it by pushing up the two blocks and then push the handlebar downward.
8. The handlebar makes it easier to carry and hook the bassinet unit onto the chassis and strollers.

POSITION OF ROCKER AND CRIB

9. The Navetta base is specially shaped so it will rock

when set on a flat surface.

10. Navetta also becomes a regular crib that doesn't rock: simply pull out the incorporated stands as shown in the figure.

ADJUSTING THE BACKREST

11. The height of the backrest can be adjusted by pulling it up and turning the handle, as shown in the figure.

ADJUSTING THE AIR CIRCULATION

12. The Navetta base features holes that can be opened to allow air to flow into it from below. To open the holes in the front of Navetta (the side where the hood is located), push the two hooks toward the outside.
13. To open the holes from the rear (the side opposite the hood), push one of the two hooks toward the outside.

REMOVABLE LINING

14. To remove the hood, unbutton it from the sides and slip it out of the hooks.
15. To remove the lining, unbutton it from the sides and slip it off the front.
16. Unbutton the lining from the back and remove it.

ATTACHING AND DETACHING THE BASSINET UNIT ON STROLLERS

- The Navetta Bassinet Unit is equipped with the Ganciomatic System, to attach it to the Ganciomatic hooks on the Pliko P3, GT3 and Centro.
17. To attach the bassinet unit to the stroller, consult the user's manual to see how to raise the Ganciomatic hooks on the stroller. Place the bassinet unit turned towards you, and push downwards until it clicks.
 18. To detach the bassinet unit from the stroller, push the handle (on the opposite side from the hood) sideways then upwards, while lifting the bassinet unit by the handle.

USING NAVETTA IN THE CAR

19. Navetta is designed to turn into Navetta AUTO when you use the two hooks (shown in the figure) together with the special Auto Kit that is available for purchase separately.

BASSINET UNIT/STROLLER

- When the baby is bigger, the lining can be removed from the bassinet unit and used as a spare sack with a cover for the stroller.
 - Remove the lining from the bassinet unit.
20. Slip the bassinet unit lining over the stroller seat, as shown in the figure.
 21. Unfasten the stroller safety belt and slip it through the openings in the bassinet unit lining.
 - The safety lap belts go through the two outer side openings.
 22. Tuck the bassinet unit lining around the stroller footboard, as shown in the figure. Fold the top part of the lining over the back of the stroller, as shown in the figure.
 23. Button the lining at the sides, as shown in the figure.
 24. Turn the lining cover down over the front bar, fastening it to the zipper tabs at the sides with the Velcro fasteners.

ACCESSORY LINE

25. Navetta Auto Kit: Request the auto kit (ECE R44/04 certified), which contains everything you need for mounting the bassinet unit in your car.
26. Cover All Rain Canopy: Rain canopy made of clear PVC, guarantees complete protection when the

- bassinets unit is attached to the stroller.
- 27 • **Diaper-Changing Bag:** Satchel with pad for changing baby's diaper; attaches to the stroller.

CLEANING & MAINTENANCE

Your product requires only minimal maintenance. Cleaning and maintenance operations must be performed only by adults.

- Be sure to keep all moving parts clean, lubricating them with light oil if necessary.
- Regularly clean the plastic parts with a damp cloth. Do not use solvents or similar products.
- Brush the fabric parts to remove dust.
- Protect the product against smog, water, rain and snow. Continued and extended exposure to sunlight can change the colours of many materials.
- Store the product in a dry area.
- The bassinets unit is made of polypropylene. It is resistant to bumps, damp-proof, and can be cleaned with a damp cloth.
- To wash the lining, carry out the following instructions.



WARNING

- THIS VEHICLE IS INTENDED FOR CHILDREN FROM BIRTH UP TO A WEIGHT OF 9 KG.
- THE ASSEMBLY PROCEDURES AND PREPARATION OF THE PRODUCT MUST BE CARRIED OUT BY AN ADULT.
- DO NOT USE THE PRODUCT IF THERE ARE BROKEN OR MISSING PARTS.
- IT MAY BE DANGEROUS TO LEAVE YOUR CHILD UNATTENDED. DO NOT ADD A MATTRESS.
- WHEN STATIONARY, ALWAYS APPLY THE BRAKE. ENSURE THAT THE BRAKE IS ON WHILE LOADING AND UNLOADING THE CHILD.
- BEFORE USE, CHECK THAT ALL THE LOCKING MECHANISMS ARE CORRECTLY ENGAGED.
- BEFORE USE, ENSURE THAT THE CAR SEAT, BABY CARRIAGE, OR CARRYING CHAIR ARE CORRECTLY LOCKED INTO POSITION.
- DO NOT INSERT FINGERS INTO THE MECHANISMS.
- TAKE CARE IF CHILDREN ARE PRESENT WHILE ADJUSTING THE MECHANISMS (HANDLE, BACKREST).
- ANY LOADS HANGING ON THE HANDLE OR HANDLES MIGHT MAKE THE PRODUCT UNSTABLE. FOLLOW THE MANUFACTURER'S INSTRUCTIONS AS REGARDS THE MAXIMUM PERMITTED WEIGHTS.
- DO NOT PUT LOADS OF OVER 5 KG IN THE BASKET. DO NOT PUT WEIGHTS IN THE DRINK-HOLDERS HIGHER THAN THOSE SPECIFIED IN THE SAME, AND NEVER INSERT HOT DRINKS. DO NOT INSERT WEIGHTS OF OVER 0.2 KG INTO THE HOOD POCKETS (IF PRESENT).
- DO NOT USE THE PRODUCT CLOSE TO STAIRS OR STEPS. DO NOT USE CLOSE TO HEAT SOURCES, NAKED FLAMES, OR DANGEROUS OBJECTS WITHIN REACH OF THE CHILD.
- THE USE OF ACCESSORIES NOT APPROVED BY THE MANUFACTURER COULD BE DANGEROUS.

FR • FRANÇAIS

- **IMPORTANT: lire ces instructions avec attention et les conserver pour toute référence future. La sécurité de votre enfant pourrait être menacée si ces instructions ne sont pas respectées.**

- Pour des raisons techniques et commerciales, PEG PEREGO pourra apporter à tout moment des modifications aux modèles décrits dans ce manuel.



Peg Perego S.p.A. bénéficie de la certification ISO 9001.

La certification assure aux clients et aux consommateurs une garantie de transparence et de confiance dans la façon dont travaille l'entreprise.

SERVICE D'ASSISTANCE

En cas de perte ou dommage fortuit de pièces du modèle, utilisez exclusivement les pièces de rechange originales Peg Perego. Pour les éventuelles réparations, substitutions, informations sur les produits, la vente de pièces de rechange originales et d'accessoires, contactez le Service d'assistance Peg-Perego:

tél.: 0039-039-60.88.213

fax: 0039-039-33.09.992

e-mail: assistenza@pegperego.it

www.pegperego.com

Peg Perego est à la disposition de ses consommateurs pour satisfaire au mieux toutes leurs exigences.

À cette fin, connaître l'avis de nos clients est pour nous extrêmement important et précieux. Nous vous saurions donc gré, après avoir utilisé l'un de nos produits, de bien vouloir remplir le QUESTIONNAIRE SATISFACTION DU CONSOMMATEUR que vous trouverez sur Internet à l'adresse suivante: "www.pegperego.com/SSCo.html.en-UK", et de nous faire vos éventuelles observations ou suggestions.

NOTICE D'EMPLOI

EMBALLAGE

1. Avant d'utiliser la nacelle Navetta, il convient de retirer les petits crochets de sécurité situés sur les côtés.

CAPOTE

2. Pour relever la capote, la tirer de chaque côté vers le haut jusqu'au déclic.
3. Pour abaisser la capote, appuyer sur les deux boutons situés sur les fixations, puis la pousser vers le bas comme indiqué sur la figure.
4. Une fois la fermeture éclair ouverte, la capote est munie d'une toile qui garantit à l'enfant une aération optimale et vous permet de le voir à tout moment.

TABLIER

5. Le tablier peut se fixer et se retirer facilement grâce à sa fermeture éclair.

POIGNÉE

6. Pour relever la poignée, la tirer vers le haut jusqu'au déclic. La poignée n'est bloquée que lorsqu'elle se trouve à la verticale et que les deux verrous sont rentrés dans leur logement.
7. Pour abaisser la poignée, la débloquer en tirant sur les deux verrous et en poussant la poignée vers le bas.
8. La poignée facilite le transport et l'installation de

la nacelle sur les châssis et poussettes.

POSITION FIXE OU BASCULE

9. La forme incurvée de la base de la nacelle Navetta lui permet d'avoir une fonction bascule lorsqu'elle est posée sur une surface plane.
10. Les pieds se déplient, permettant de stabiliser la nacelle Navetta au sol.

RÉGLAGE DU DOSSIER

11. Le dossier est réglable en hauteur en tirant et en faisant tourner la poignée comme indiqué sur la figure.

RÉGLAGE DE LA CIRCULATION DE L'AIR

12. La base de la nacelle est équipée prises d'air permettant une aération optimale. Pour ouvrir les prises d'air avant de la nacelle (côté capote), tirer les deux loquets vers l'extérieur.
13. Pour ouvrir les prises d'air arrière de la Navetta pousser l'un des deux loquets vers l'extérieur.

POUR ENLEVER LA HOUSSE

14. Pour enlever la capote, en déboutonner les côtés et la décrocher de ses fixations.
15. Pour enlever la housse, en déboutonner les côtés et la retirer par l'avant.
16. Déboutonner la housse à l'arrière et l'enlever.

UTILISATION DE LA NACELLE SUR LA POUSSETTE
La nacelle Navetta est équipée du système Ganciomatic qui lui permet de s'accrocher aux fixations Ganciomatic des poussettes Pliko P3, GT3 et Centro.

17. Pour fixer la nacelle sur la poussette, se reporter au manuel d'instructions de la poussette où il est indiqué comment soulever les fixations Ganciomatic de la poussette, positionner la nacelle face à la maman et appuyer jusqu'à entendre le clic d'enclenchement. Pour plus de sécurité, nous vous recommandons vivement de vérifier que la nacelle est correctement fixée sur la poussette en la soulevant par l'anse.
18. Pour décrocher la nacelle de la poussette, actionner et enfoncer la poignée (située sous l'entourage de la nacelle côté pieds) et simultanément, la soulever par l'anse pour la retirer.

NAVETTA EN VOITURE

19. Navetta est pré-équipée sécurité auto grâce à deux crochets (voir figure correspondante) et au kit Auto vendu séparément. Pour la fixer dans la voiture, se référer à la notice du kit auto.

NACELLE NAVETTA/POUSSETTE

- Lorsque l'enfant grandit, la housse de Navetta se retire et se transforme en nid d'ange pouvant se positionner sur la poussette.
 - Retirer la housse de la Navetta.
20. Installer la housse de Navetta sur l'assise de la poussette, comme indiqué sur la figure.
 21. Introduire la ceinture de sécurité de la poussette, détachée au préalable, dans les passants de la housse de Navetta.
 - Les sangles ventrales de sécurité doivent passer par les deux fentes latérales situées les plus à l'extérieur.
 22. Repositionner la housse nid d'ange de la Navetta sur le repose-pied comme indiqué sur la figure correspondante. Remonter ensuite la partie supérieure de la housse nid d'ange sur le dossier de la poussette.
 23. Pressionner la housse nid d'ange comme indiqué sur la figure.
 24. Retourner le tablier de la housse nid d'ange sur la main courante et la maintenir en fixant

les embouts de la fermeture éclair à l'aide des attaches en velcro.

LIGNE ACCESSOIRES

25. **Kit Auto Navetta:** le Kit auto (homologué ECE R44/04) est disponible sur demande. Il contient tout le nécessaire pour monter la nacelle dans la voiture.
26. **Cover All:** Bulle en PVC transparent qui garantit une protection optimale contre la pluie de la nacelle sur la poussette.
27. **Sac à langer:** Sac contenant un petit matelas pour changer le bébé, qui peut être accroché à la poussette.

NETTOYAGE ET ENTRETIEN

Votre produit nécessite un minimum d'entretien. Les opérations de nettoyage et d'entretien doivent être effectuées uniquement par des adultes.

- Il est recommandé de maintenir toutes les parties mobiles propres et, au besoin, de les lubrifier avec une huile légère.
- Nettoyer régulièrement les parties en plastique avec un chiffon humide, ne pas utiliser de solvants ou d'autres produits du même type.
- Brosser les parties en tissu pour les dépoussiérer.
- Protéger le produit contre les agents atmosphériques, l'eau, la pluie ou la neige ; l'exposition continue et prolongée au soleil pourrait altérer les couleurs de nombreux matériaux.
- Conserver le produit dans un endroit sec.
- La nacelle est fabriquée en polypropylène, résistant aux chocs et à l'humidité. Nettoyer avec un linge humide.
- Pour le lavage de la housse, suivre les instructions ci-après.



⚠ AVERTISSEMENT

- CE VÉHICULE A ÉTÉ CONÇU POUR ACCUEILLIR DES ENFANTS DE LA NAISSANCE À UN POIDS DE 9 KG.
- LES OPÉRATIONS D'ASSEMBLAGE ET DE PRÉPARATION DE CET ARTICLE DOIVENT ÊTRE EFFECTUÉES PAR DES ADULTES.
- NE PAS UTILISER CET ARTICLE SI DES PIÈCES SONT MANQUANTES OU CASSÉES.
- IL PEUT ÊTRE DANGEREUX DE LAISSER VOTRE ENFANT SANS SURVEILLANCE. NE PAS AJOUTER DE MATELAS.
- À L'ARRÊT, TOUJOURS ACTIONNER LES FREINS. VEILLER À CE QUE LES FREINS SOIENT ACTIONNÉS LORS DE L'INSTALLATION DES ENFANTS DANS LES LANDAUS OU DE LEUR SORTIE.
- AVANT L'UTILISATION, S'ASSURER QUE TOUS LES MÉCANISMES DE FIXATION SONT CORRECTEMENT ENCLENCHÉS.
- AVANT L'UTILISATION, S'ASSURER QUE LE SIÈGE AUTO, LE LANDAU OU LE SIÈGE AMOVIBLE SONT CORRECTEMENT MONTÉS.
- ÉVITER DE METTRE LES DOIGTS DANS LES MÉCANISMES.
- PRÊTER ATTENTION À LA POSITION DE L'ENFANT LORS DES OPÉRATIONS DE RÉGLAGE DES ÉLÉMENTS MOBILES (POIGNÉE, DOSSIER).
- LES CHARGES ACCROCHÉES AU GUIDON OU AUX POIGNÉES LATÉRALES PEUVENT RENDRE LE PRODUIT INSTABLE ; SE CONFORMER AUX INDICATIONS DU FABRICANT RELATIVES AUX CHARGES MAXIMALES ADMISES.
- NE PAS UTILISER LE PANIER POUR TRANSPORTER DES CHARGES SUPÉRIEURES À 5 KG. NE PAS INTRODUIRE

DANS LE PORTE-BOISSONS DES CHARGES SUPÉRIEURES À CELLES INDIQUÉES SUR LE PORTE-BOISSONS LUI-MÊME ; NE JAMAIS Y INTRODUIRE DE BOISSONS CHAUDES. NE PAS INTRODUIRE DANS LES POCHEs DE LA CAPOTE (LORSQU'ELLES SONT PRÉSENTES) DES OBJETS DONT LE POIDS EXCÈDE 0,2 KG.

- NE PAS UTILISER LE PRODUIT À PROXIMITÉ D'ESCALIERS OU DE MARCHES ; NE PAS UTILISER À PROXIMITÉ DE SOURCES DE CHALEUR, DE FLAMMES DIRECTES OU D'OBJETS DANGEREUX SE TROUVANT À LA PORTÉE DE L'ENFANT.
- L'UTILISATION D'ACCESSOIRES N'AYANT PAS ÉTÉ APPROUVÉS PAR LE FABRICANT PEUT SE RÉVÉLER DANGÉREUSE.
- EN VOITURE, NE PAS UTILISER DE MATELAS SUPPLÉMENTAIRE.

DE•DEUTSCH

- **WICHTIG: Lesen Sie diese Hinweise sorgfältig vor der Benutzung und bewahren Sie sie auf. Wenn Sie diese Hinweise nicht beachten, kann die Sicherheit Ihres Kindes beeinträchtigt werden.**

- Farbliche und technische Änderungen vorbehalten.



Peg Perego S.p.A. ist gemäß ISO 9001 zertifiziert.

Die Zertifizierung garantiert den Kunden und Verbrauchern Transparenz und ermöglicht das Vertrauen in die Arbeitsweise unseres Unternehmens.

KUNDENDIENST

Bei Verlust oder Beschädigung ausschließlich Originalersatzteile von Peg Perego verwenden. Für eventuelle Reparaturen, Produktinformationen, den Austausch diverser Teile bzw. den Kauf von Originalersatzteilen oder Zubehörteilen wenden Sie sich bitte an den Kundendienst Peg-Perego:

Tel.: 0039-039-60.88.213,
Fax: 0039-039-33.09.992,
E-Mail: assistenza@pegperego.it,
www.pegperego.com

Als Peg Perego stehen wir unseren Kunden für jeden Bedarf immer gerne zur Seite. Deshalb ist es auch extrem wichtig, über die Meinung unserer Kunden Bescheid zu wissen. Wir bitten Sie, das FORMULAR ÜBER DIE KONSUMENTENZUFRIEDENHEIT nachdem Sie unsere Produkte ausprobiert haben, auszufüllen. Das Formular ist unter folgender Internetadresse abrufbar: "www.pegperego.com/SSCo.html.en-UK" Wir würden uns über Anmerkungen und Ratschläge freuen.

GEBRAUCHSANLEITUNG

VERPACKUNG

- 1• Bevor Sie die Wiege Navetta benutzen, müssen Sie die seitlich angebrachten Transportsicherungen entfernen.

VERDECK

- 2• Zum Hochklappen das Verdeck so weit nach oben ziehen, bis es auf beiden Seiten einschnappt.
- 3• Zum Herunterklappen die beiden Knöpfe eindrücken und das Verdeck laut Abbildung nach unten drücken.
- 4• Beim Öffnen des Reißverschlusses wird der Netzeinsatz des Verdecks sichtbar, der eine optimale Lüftung im Kinderwagen gewährleistet. Außerdem können Sie so Ihr Kind von allen Seiten sehen.

DECKE

- 5• Die Decke kann dank des Reißverschlusses leicht angesetzt und wieder abgenommen werden.

TRAGEGRIFF

- 6• Zum Anheben den Tragegriff bis zum Einrasten nach oben ziehen. Der Tragegriff ist nur dann gesichert, wenn er vertikal steht und beidseitig die Arretierungen eingerastet sind.
- 7• Zum Herunterklappen zuerst beidseitig die Entriegelungsgriffe nach oben schieben und dann den Tragebügel selbst nach unten drehen.
- 8• Der Tragebügel erleichtert den Transport und das Einklinken der Wiege auf einem Gestell oder Sportwagen.

WIEGE- UND BETTSTELLUNG

- 9• Durch den gewölbten Unterboden kann die Wiege auf flachem Untergrund schaukeln.
- 10• Durch Ausklappen der beiden eingebauten Stützen (siehe Abbildung) steht die Wiege fest und dient als Kinderbett.

EINSTELLUNG DER RÜCKENLEHNE

- 11• Zum Einstellen der Rückenlehnenneigung den Griff laut Abbildung herausziehen und drehen.

EINSTELLUNG DER LUFTZIRKULATION

- 12• Der Boden des Oberteils Navetta ist mit Lüftungsöffnungen ausgestattet, die eine Luftzufuhr von unten gewährleisten. Zum Öffnen der Luftlöcher auf der Verdeckseite, die Schieber (1 und 2) nach außen drücken.
- 13• Zum Öffnen der Luftlöcher auf der hinteren Seite, die Schieber (3) ebenfalls nach außen drücken.

ABNEHMEN DES BEZUGS

- 14• Zum Abnehmen des Verdecks die seitlich angebrachten Knöpfe öffnen und das Verdeck aus den Verbindungsstücken ziehen.
- 15• Zum Abnehmen des Bezugs die seitlich angebrachten Knöpfe öffnen und den Bezug vorne herausziehen.
- 16• Den Bezug hinten aufknöpfen und herausnehmen.

BEFESTIGEN UND ABNEHMEN DER MULTIFUNKTIONSWIEGE AM BZW. VOM SPORTWAGEN

Die Multifunktionswiege Navetta ist mit dem Ganciomatic-System ausgestattet, das sich problemlos an den Ganciomatic-Anschlüssen der Sportwagen Pliko P3, GT3 und Centro einklinken lässt.

- 17• Zum Einsetzen der Wiege in einen Sportwagen unbedingt die Gebrauchsanleitung des jeweiligen Sportwagen beachten. Die Ganciomatic-Anschlüsse des Sportwagens hochstellen, die Wiege wie abgebildet positionieren und bis zum Einrasten nach unten drücken.
- 18• Zum Abnehmen der Multifunktionswiege von einem Sportwagen zuerst den Entriegelungsgriff am Fußende der Wiege in Pfeilrichtung A schieben und dann nach oben drücken (B). Gleichzeitig die Wiege am Bügelgriff (C) nach oben heben.

NAVETTA IM AUTO

- 19• Navetta lässt sich dank der D-Ringe an den Stirnseiten der Wiege und dem separat erhältlichen Auto-Set in Navetta AUTO umrüsten (siehe Abbildung).

WIEGE NAVETTA/SPORTWAGEN

- Wenn das Baby größer geworden ist, ziehen Sie den Bezug der Wiege ab. Der Bezug kann jetzt als zusätzlicher Sitzbezug oder als Fußsack in einem Sportwagen eingesetzt werden.
- 20• Den Bezug der Wiege in den Sitz des Sportwagens einschieben (siehe Abbildung).
 - 21• Die Sicherheitsgurte des Sportwagens lösen und die Schultergurte sowie den Schrittgurt durch die Schlitze des Bezuges in der Mitte der Sitzfläche ziehen.
 - Die Sicherheitsgurte des Beckengurtes durch die seitlichen Schlitze stecken.
 - 22• Den Bezug des Oberteils über das Trittbrett des Sportwagens stülpen (siehe Abbildung). Dann das Kopfteil des Bezugs über die Fußstütze des Sportwagens ziehen (siehe Abbildung).
 - 23• Den Bezug auf den Seiten des Sportwagens anknöpfen (siehe Abbildung).
 - 24• Wickeln Sie den Fußsack des Bezugs um den Schutzbügel und befestigen Sie ihn auf beiden Seiten mit den Klettverschlüssen an den Reißverschlusschiebern.

ZUBEHÖR

- 25• Kit Auto Navetta: Das Kit Auto (zugelassen gemäß ECE R44/04) kann zusätzlich geliefert werden und beinhaltet alles Notwendige für die Montage der Multifunktionswanne im Auto.
- 26• Regenschutz Cover All: Transparenter Regenschutz aus PVC. Garantiert einen umfassenden Schutz der auf dem Sportwagen befestigten Wanne.
- 27• Wickeltasche: Tasche mit Wickelunterlage. Lässt sich am Sportwagen befestigen.

REINIGUNG UND PFLEGE

Ihr Produkt ist nur gering wartungsbedürftig. Die Reinigung und Instandhaltung darf ausschließlich von Erwachsenen durchgeführt werden.

- Alle beweglichen Teile unbedingt sauber halten und wenn nötig, mit Leichtöl schmieren.
- Die Kunststoffteile regelmäßig mit einem feuchten Lappen reinigen – keine Lösungsmittel oder ähnliche Produkte verwenden.
- Die Stoffteile abbürsten, um den Staub zu entfernen.
- Den Produkt vor Witterungseinflüssen, wie Wasser, Regen oder Schnee geschützt aufbewahren; eine längere Bestrahlung durch die Sonne kann zu Farbänderungen der verschiedenen Materialien führen.
- Den Produkt an einem trockenen Ort aufbewahren.
- Die Multifunktionswanne wurde aus Polypropylen hergestellt, ist stoßfest und feuchtigkeitsbeständig. Mit einem feuchten Tuch reinigen.
- Für die Reinigung des Bezugs sind die folgenden Hinweise zu beachten.



WARNUNG

- DIESES FAHRZEUG IST FÜR KINDER AB GEBURT BIS ZU EINEM GEWICHT VON 9 KG VORGESEHEN.
- DER ZUSAMMENBAU SOWIE VORBEREITUNG DES PRODUKTS MUSS DURCH ERWACHSENE PERSONEN ERFOLGEN.
- PRODUKT NICHT VERWENDEN, FALLS EINZELTEILE FEHLEN BZW. DAS PRODUKT SCHÄDEN AUFWEIST.
- LASSEN SIE IHR KIND NICHT UNBEAUF SICHTIGT.
- VERWENDEN SIE EINEN SICHERHEITSGURT SOBALD IHR KIND SITZEN KANN. KEINE SITZPOLSTER HINZUFÜGEN.
- BEI STEHEN BLEIBEN STETS DIE BREMSEN BETÄTIGEN. PRÜFEN, DASS DIE BREMSEN ANGEZOGEN SIND, WENN DAS KIND HINEIN GESETZT ODER HERAUS GEHOBBEN WIRD.
- VOR GEBRAUCH PRÜFEN, DASS ALLE VERBINDUNGSELEMENTE KORREKT MITEINANDER VERBUNDEN SIND.
- VOR GEBRAUCH PRÜFEN, DASS DIE TEILE DES AUTOKINDERSITZES, KINDERWAGENS ODER KINDERWAGENAUFSATZES KORREKT EINGERASTET SIND.
- NICHT MIT DEN FINGERN IN DIE BEWEGLICHEN VERBINDUNGSELEMENTE GREIFEN.
- BEI DER EINSTELLUNG DER BEWEGLICHEN ELEMENTE DES KINDERWAGENS (GRIFF, RÜCKENLEHNE) AUF DAS KIND ACHT GEBEN.
- AM SCHIEBEGRIFF ODER DEN SCHIEBEGRIFFEN HÄNGENDE LASTEN KÖNNEN DIE STABILITÄT DES KINDERWAGENS GEFÄHRDEN. FÜR DAS MAXIMALGEWICHT DER LASTEN HERSTELLERANWEISUNGEN BEACHTEN.

- KEINE LASTEN VON ÜBER 5 KG GEWICHT IN DEN EINKAUFKORB LEGEN. IN DEN GETRÄNKEHALTER KEINE HÖHEREN LASTEN EINSETZEN, ALS IM GETRÄNKEHALTER SELBST ANGEGEBEN. NIE HEISSGETRÄNKE EINSETZEN. IN DIE VERDECKTASCHEN (FALLS VORHANDEN) KEINE LASTEN VON MEHR ALS 0,2 KG EINSETZEN.
- DEN KINDERWAGEN NICHT IN DER NÄHE VON TREPPEN ODER STUFEN ABSTELLEN. NICHT IN DER NÄHE VON HITZEQUELLEN, OFFENEN FLAMMEN ODER GEFÄHRLICHEN GEGENSTÄNDEN, DIE SICH IN REICHWEITE DES KINDES BEFINDEN, ABSTELLEN.
- DAS BENUTZEN ANDERER ALS DURCH DEN HERSTELLER ZUGELASSENER ZUBEHÖRTEILE KÖNNTE ZU GEFAHREN FÜHREN.

ES●ESPAÑOL

- **IMPORTANTE: lea detenidamente estas instrucciones y consérvelas para utilizarlas eventualmente en otra ocasión. La seguridad del niño puede ponerse en peligro si no se siguen estas instrucciones.**
- PEG PEREGO podrá modificar los modelos descritos en este prospecto, por razones técnicas o comerciales.



Peg Perego S.p.A. cuenta con la certificación ISO 9001.

Dicha certificación ofrece tanto a los clientes como a los consumidores la garantía de una transparencia y confianza por lo que concierne al modo de trabajar de la empresa.

SERVICIO DE ASISTENCIA

Si por casualidad alguna parte del modelo se pierde o se rompe, usar sólo piezas de repuesto originales Peg Perego. Para todo lo que concierne las reparaciones, cambios, informaciones sobre los productos y la venta de repuestos originales y accesorios, contacte con el Servicio de Asistencia Peg-Perego:
Tel.: 0039-039-60.88.213
Fax: 0039-039-33.09.992
e-mail: assistenza@pegperego.it
www.pegperego.com

Peg Perego está a disposición de sus Consumidores para satisfacer lo mejor posible todas sus exigencias. Por eso, conocer lo que piensan nuestros Clientes, es para nosotros muy importante y fundamental. Le agradeceremos mucho si, después de haber utilizado uno de nuestros productos rellena el FORMULARIO DE SATISFACCIÓN DEL CONSUMIDOR que encontrará en internet en la siguiente dirección: "www.pegperego.com/SSCo.html.en-UK", indicando las posibles observaciones o sugerencias.

INSTRUCCIONES DE USO

EMBALAJE

- 1• Antes de utilizar el capazo Navetta hay que quitar los ganchitos de seguridad que hay lateralmente.

CAPOTA

- 2• Para levantar la capota, tirar hacia arriba de ambos lados hasta oír clic.
- 3• Para bajar la capota, presionar los dos botones colocados a los lados en los acoples y luego empujarla hacia abajo como indica la figura.
- 4• Abriendo la cremallera, la capota tiene una parte de red que garantiza al bebé una mayor aireación y a ti te permite verlo desde cualquier posición.

CUBREPIES

- 5• El cubrepies se puede quitar o poner fácilmente gracias a la cremallera.

ASA

- 6• Para subir el asa, tirar hacia arriba hasta oír clic. El asa está bloqueada sólo cuando está en posición vertical y las dos piezas han entrado en su alojamiento.
- 7• Para bajar el asa, desbloquearla, empujando hacia arriba las dos piezas y luego empujar hacia abajo el asa.
- 8• El asa facilita el transporte y el enganche del capazo sobre los cochecitos y las sillas de paseo.

POSICIÓN BALANCÍN Y CUNA

- 9• La base del Capazo tiene una forma especial que al apoyarlo sobre una superficie plana hace de balancín.
- 10• El capazo se convierte en cuna sin balancear sacando los caballetes que lleva como indica la figura.

REGULACIÓN DEL RESPALDO

- 11• La altura del respaldo se regula sacando y girando el asa como indica la figura.

REGULACIÓN DE LA CIRCULACIÓN DEL AIRE

- 12• La base del Capazo lleva unos orificios que se pueden abrir los cuales permiten la entrada del aire por debajo.
Para abrir los orificios en la parte delantera del capazo navetta (lado donde está la capota), hay que empujar los dos ganchos hacia fuera.
- 13• Para abrir los orificios por la parte trasera (lado opuesto a la capota) hay que empujar uno de los dos ganchos hacia fuera.

DESENFUNDABLE

- 14• Para quitar la capota desabrocharla lateralmente y sacarla de los acoples.
- 15• Para quitar la funda desabrocharla lateralmente y sacarla por delante.
- 16• Desabrochar por detrás la funda y quitarla.

ENGANCHE Y DESENGANCHE DEL CAPAZO EN LAS SILLAS DE PASEO

El capazo Navetta lleva el Sistema Ganciomatic, que se puede enganchar a los acoples Ganciomatic de las sillas de paseo Pliko P3, GT3 y Centro.

- 17• Para enganchar el capazo a la silla de paseo, consultar el manual de instrucciones para levantar los acoples Ganciomatic de la silla de paseo, poner el capazo hacia la madre y empujarlo hacia abajo hasta oír clic.
- 18• Para desenganchar el capazo de las sillas de paseo, empujar primero el asa (que está al lado opuesto de la capota) lateralmente, luego empujarla hacia arriba y al mismo tiempo levantar el capazo por el asa hacia arriba.

NAVETTA EN EL AUTOMÓVIL

- 19• Navetta se puede convertir en Navetta AUTO gracias a los dos ganchos (como indica la figura) y comprando a parte el Kit Auto.

CAPAZO NAVETTA/SILLA DE PASEO

- Para cuando el bebé ya es más mayor, Navetta se desenfunda y la funda se transforma en un segundo saco con cubrepies, para montar en la silla de paseo.
 - Desenfundar la funda del capazo Navetta.
- 20• Meter la funda del capazo Navetta en el asiento de la silla de paseo como muestra la figura.
 - 21• Poner el cinturón de seguridad de la silla de paseo, que se ha desenganchado antes, en las ranuras de la funda del capazo Navetta.
 - Las correas de seguridad de la cintura tienen que pasar por las dos ranuras laterales más externas.
 - 22• Meter la funda del capazo Navetta en el peldaño reposapiés de la silla de paseo como muestra la figura. Luego doblar la parte superior de la funda en el respaldo de la silla de paseo como indica la figura.
 - 23• Abrochar lateralmente la funda como muestra la figura.
 - 24• Doblar el cubrepies de la funda en la barra frontal, sujetándolo a los lados con el velcro en las correderas de las cremalleras.

(homologado ECE R44/04), que contiene todo lo necesario para montar el capazo en el coche.

- 26• **Plástico de lluvia Cover All:** Plástico de lluvia de PVC transparente que garantiza una total protección del capazo enganchado en la silla de paseo.
- 27• **Bolso con cambiador:** Bolso con colchoneta para cambiar al bebé, que se puede enganchar a la silla de paseo.

LIMPIEZA & MANTENIMIENTO

Su producto necesita un mínimo mantenimiento. Las operaciones de limpieza y mantenimiento tiene que ser efectuadas sólo por adultos.

- Se aconseja mantener limpias las partes en movimiento y si hiciera falta, lubricarlas con aceite ligero.
- Limpiar periódicamente las partes de plástico con un paño húmedo, no usar disolventes ni otros productos parecidos.
- Cepillar las partes de tejido para quitar el polvo.
- Proteger el producto contra los agentes atmosféricos, agua, lluvia o nieve; la exposición continua y prolongada al sol puede causar cambios de color en muchos materiales.
- Conservar el producto en un sitio seco.
- El capazo está realizado con polipropileno, resistente a los golpes y a la humedad y se limpia con una bayeta húmeda.
- Para lavar los revestimientos, seguir las indicaciones siguientes.



CUIDADO

- ESTE VEHÍCULO ESTÁ PREPARADO PARA PORTAR NIÑOS A PARTIR DE SU NACIMIENTO HASTA 9 KG DE PESO.
- LAS OPERACIONES DE MONTAJE Y PREPARACIÓN DEL ARTÍCULO DEBEN SER EFECTUADAS POR UN ADULTO.
- NO UTILIZAR EL PRODUCTO SI FALTAN PARTES O PRESENTA ROTURAS.
- PODRÍA SER PELIGROSO DEJAR SU NIÑO DESCUIDADO. NO AÑADA UN COLCHÓN ETAS.
- UTILIZAR SIEMPRE LOS FRENOS CUANDO EL COCHECITO ESTÁ PARADO; ASEGURARSE DE QUE LOS FRENOS SEAN USADOS DURANTE LAS OPERACIONES DE CARGA Y DESCARGA DE LOS NIÑOS.
- ANTES DEL USO, ASEGURARSE DE QUE TODOS LOS MECANISMOS DE ALISTADO ESTÉN CORRECTAMENTE ENGANCHADOS.
- ANTES DEL USO ASEGURARSE DE QUE LA SILLA DE AUTO, EL COCHECITO O LA SILLITA ESTÉN CORRECTAMENTE ENGANCHADOS.
- EVITAR INTRODUCIR LOS DEDOS EN LOS MECANISMOS.
- EN PRESENCIA DEL NIÑO, PRESTAR ATENCIÓN AL REGULAR LOS MECANISMOS (MANILLAR, RESPALDO, ETC.).
- LAS CARGAS COLGADAS AL MANILLAR O A LAS MANIJAS PUEDEN INESTABILIZAR EL PRODUCTO; SEGUIR LAS INDICACIONES DEL CONSTRUCTOR RESPECTO A CARGAS MÁXIMAS UTILIZABLES.
- NO INTRODUCIR EN EL BOLSO PORTAOBJETOS UN PESO SUPERIOR A 5 KG. NO INSERIR EN EL PORTABEBIDAS PESOS SUPERIORES A AQUELLOS ESPECIFICADOS EN EL PORTABEBIDAS MISMO Y NUNCA BEBIDAS CALIENTES. NO INSERIR EN LOS BOLSILLOS DE LA CAPOTA (SI LOS TIENE) PESOS QUE SUPEREN LOS 0,2 KG.
- NO UTILIZAR EL PRODUCTO CERCA DE ESCALONES O ESCALERAS; NO UTILIZAR CERCA DE FUENTES DE

LÍNEA DE ACCESORIOS

- 25• **Kit Auto Navetta:** se puede pedir el Kit auto

CALOR, LLAMAS LIBRES U OBJETOS PELIGROSOS AL ALCANCE DE LOS NIÑOS.

- PODRÍA SER PELIGROSO UTILIZAR ACCESORIOS QUE NO ESTÉN APROBADOS POR EL CONSTRUCTOR.

PT•PORTUGUÊS

- **IMPORTANTE: leia atentamente estas instruções e conserve-as para um futuro uso.**
A segurança da criança poderia ser colocada em risco, caso não sejam seguidas estas instruções.
- A Peg Perego poderá efectuar em qualquer momento modificações aos modelos descritos nesta publicação, por motivos de natureza técnica ou comercial.



A Peg Perego S.p.A. é certificada ISO 9001.

A certificação oferece aos clientes e aos consumidores a garantia de uma transparência e confiança no modo de trabalhar da empresa.

SERVIÇO DE ASSISTÊNCIA

No caso de perda ou dano de partes do modelo, use somente peças originais Peg Perego. Caso necessite de reparar, substituir, informar-se sobre os produtos Perego, ou também, adquirir peças originais e acessórios, procure o Serviço de Assistência Peg-Perego:

tel.: 0039-039-60.88.213,
fax: 0039-039-33.09.992,
e-mail: assistenza@pegperego.it,
www.pegperego.com

A Peg Perego é a disposição de seus Consumidores para satisfazê-los no melhor modo possível. Por isto, conhecer a opinião dos nossos Clientes, para nos é muito importante e precioso. Portanto agradecemos muito se logo após ter utilizado um nosso produto V.Sa. queira preencher, enviando-nos suas observações ou sugestões, o QUESTIONÁRIO SATISFAÇÃO DO CONSUMIDOR que encontrará em internet ao seguinte endereço: "www.pegperego.com/SSCo.html.it".

INSTRUÇÕES DE USO

EMBALAGEM

- 1• Antes de utilizar a Navetta é preciso eliminar os ganchinhos de segurança situados lateralmente.

CAPOTA

- 2• Para levantar a capota, puxe-a para cima, até sentir um "click" em ambos os lados.
- 3• Para baixá-la, pressione os dois botões situados no sistema de acoplamento e, logo depois, empurre-a para baixo, como mostra a figura.
- 4• Uma vez aberto o fecho encontre uma rede protectora que garante ao bebe uma maior circulação de ar e permite de observá-lo de todas as posições.

COBERTA

- 5• A cobertura é facilmente aplicada ou removida, graças ao zíper.

MANILHA

- 6• Para levantar a manilha, puxe-a para cima até sentir um "click". A manilha, apenas é bloqueada quando está na posição vertical e os dois fechos se encontram dentro dos próprios orifícios.
- 7• Para baixar a manilha, deverá desbloqueá-la empurrando para cima os dois fechos e, simultaneamente, deverá descê-la para baixo.
- 8• A manilha facilita o transporte e o enganche da alfofa sobre os chassis e as cadeiras de passeio.

POSIÇÃO BALANÇO E BERÇO

- 9• A base da alfofa, tem uma forma especial; uma vez apoiada numa superfície plana, pode ser balanceada.
- 10• A alfofa torna-se num berço não balanceável, extraindo os cavaletes que leva incorporados; por favor, veja a figura.

REGULAÇÃO DO ESPALDAR

- 11• O espaldar é regulável em altura, extraindo e rodando a manilha como ilustrado na figura.

REGULAÇÃO DA CIRCULAÇÃO DO AR

- 12• A base da alfofa é dotada de orifícios que se podem abrir, permitindo a entrada de ar pela parte inferior. Para abrir os da parte dianteira da alfofa, empurre os dois ganchos para o exterior.
- 13• Para abrir os orifícios da parte posterior, empurre um dos dois ganchos para fora.

RETIRADA DA VESTIDURA EM TECIDO

- 14• Para retirar a capota, desabote-a lateralmente e puxe-a dos encaixes.
- 15• Para retirar o revestimento, desabote-o lateralmente e puxe-o pela frente.
- 16• Desabote na parte de trás o revestimento e retire-o.

ENCAIXE E DESENCAIXE DA ALCOFINHA NOS CARRINHOS

A Alcofinha Navetta dispõe de Sistema Ganciomatic, encaixável nos ganchos Ganciomatic dos carrinhos Pliko P3, GT3 e Centro.

- 17• Para encaixar a alcofinha ao carrinho, consultar o manual de instruções para levantar os ganchos Ganciomatic do carrinho, colocar a alcofinha voltada para a mamã e empurrá-la para baixo até fazer um estalido.
- 18• Para desencaixar a alcofinha dos carrinhos, empurrar primeiro a mola (colocada no lado oposto da capota) lateralmente, em seguida, empurrá-la para cima e, ao mesmo tempo, levantar a alcofinha do puxador.

A NAVETTA NO AUTOMÓVEL

- 19• A Navetta está preparada para converter-se em Navetta AUTO graças aos dois ganchos (como na figura) e comprando à parte o Kit Auto.

NAVETTA/CADEIRA DE PASSEIO

- Quando a criança é maior, a vestidura pode ser retirada e o revestimento da Navetta se transforma numa segunda vestidura acolchoada com coberta para montar na cadeira de passeio.
 - Retire o revestimento da Navetta.
- 20• Introduza o revestimento da Navetta no assento da cadeira de passeio, como mostra a figura.
 - 21• Introduza o cinto de segurança da cadeira de passeio, anteriormente desenganchada, nas aberturas do revestimento da Navetta.
 - As cintinhos de segurança do corpo devem passar pelas duas aberturas laterais mais externas.
 - 22• Recoloque o revestimento da Navetta no tapete repousa-pés da cadeira de passeio, como mostra a figura. Continue então a virar a parte da frente do revestimento no encosto da cadeira de passeio, como na figura.
 - 23• Abote o revestimento lateralmente, como mostra a figura.
 - 24• Vire a coberta do revestimento no pouso-mãos, fixando-a nos lados com o velcro nos linhas dos fecho éclair.

LINHA DE ACESSÓRIOS

- 25• **Kit Auto Navetta:** É possível requerer o Kit auto (homologação ECE R44/03), contém o necessário para montar a alcofinha na viatura.

- 26• **Cobertura para a chuva Cover All:** Cobertura para a chuva em PVC transparente que garante a total protecção da alcofinha encaixada no carrinho.

- 27• **Bolsa para Muda:** Bolsa com colchãozinho para a muda do bebé, encaixável no carrinho.

LIMPEZA E MANUTENÇÃO

O seu produto necessita de um mínimo de manutenção. As operações de limpeza e de manutenção devem ser feitas somente por pessoas adultas.

- Aconselha-se de manter limpas todas as partes em movimento e se for necessário, lubrificá-las com óleo leve.
- Periodicamente limpar as partes de plástico com um pano húmido, não usar solventes ou outros produtos semelhantes.
- Passar uma escova nas partes de tecido para eliminar a poeira.
- Proteger o produto contra os agentes atmosféricos, água, chuva ou neve; a exposição contínua e prolongada ao sol pode causar mudanças de cor em muitos materiais.
- Conservar o produto em um lugar seco.
- A alcofinha é feita de polipropileno, resistente a encontrões e à humidade que pode ser limpa com um pano húmido.
- Para a lavagem dos revestimentos, seguir as indicações seguintes.



ATENÇÃO

- ESTE VEÍCULO É DESTINADO À CRIANÇAS RECÉM-NASCIDAS OU ATÉ 9 KG DE PESO.
- AS OPERAÇÕES DE MONTAGEM E PREPARAÇÃO DO PRODUTO DEVEM SER EFECTUADAS SOMENTE POR ADULTOS.
- NÃO UTILIZE O PRODUTO CASO APRESENTE PARTES DANIFICADAS OU QUE FALTEM.
- PODERIA SER PERIGOS DEIXAR SUA CRIANÇA SOZINHA. NÃO ACRESCENTE COLCHONETES.
- QUANDO PARADO, USE SEMPRE OS TRAVÕES; CERTIFIQUE-SE QUE OS TRAVÕES ESTEJAM ACCIONADOS DURANTE AS OPERAÇÕES DE COLOCAÇÃO E RETIRADA DE CRIANÇAS.
- ANTES DE USAR, CERTIFIQUE-SE QUE TODOS OS MECANISMOS DE ENCAIXE ESTEJAM PRESOS CORRECTAMENTE.
- ANTES DE USAR, CERTIFIQUE-SE QUE A CADEIRA PARA AUTOMÓVEL, O CARRINHO OU O ASSENTO ESTEJAM PRESOS CORRECTAMENTE.
- EVITE INTRODUIZIR OS DEDOS NOS MECANISMOS.
- PRESTE ATENÇÃO À PRESENÇA DA CRIANÇA QUANDO EFECTUAR OPERAÇÕES DE REGULAGEM DOS MECANISMOS (MANILHA E ENCOSTO).
- TODA E QUALQUER CARGA PENDURADA NAS MANILHAS PODE FAZER COM QUE O PRODUTO TORNE-SE INSTÁVEL; SIGA AS INDICAÇÕES DO FABRICANTE, COM RELAÇÃO ÀS CARGAS MÁXIMAS QUE PODEM SER USADAS.
- NÃO COLOQUE NO CESTINHO DE PACOTES UM PESO SUPERIOR A 5 KG. NÃO INTRODUZA NOS PORTA-BEBIDAS PESOS MAIORES DE QUANTO ESPECIFICADO NO PRÓPRIO PORTA-BEBIDAS E JAMAIS BEBIDAS QUENTES. NÃO INTRODUZA NOS BOLSOS DA CAPOTA (SE PRESENTES) PESOS SUPERIORES A 0,2 KG.
- NÃO UTILIZE O PRODUTO PRÓXIMOS À ESCADAS OU DEGRAUS; NÃO UTILIZE-O PRÓXIMO A FONTES DE CALOR, CHAMAS LIVRES E OBJECTOS PERIGOSOS AO ALCANCE DOS BRAÇOS DA CRIANÇA.
- PODERIA SER PERIGOSO UTILIZAR ACESSÓRIOS NÃO APROVADOS PELO FABRICANTE.

- **IMPORTANTE: leia atentamente estas instruções e conserve-as para um futuro uso. A segurança da criança poderia ser colocada em risco, caso não sejam seguidas estas instruções.**
- Peg Perego kan op ieder gewenst moment wijzigingen aanbrengen op de modellen die in deze publicatie beschreven worden, om reden van technische of commerciële aard.



Peg Perego S.p.A. heeft een ISO 9001-certificaat.

De certificering biedt klanten en consumenten de garantie van doorzichtigheid en vertrouwen in de manier van werken van het bedrijf.

ASSISTENTIEDIENST

Indien delen van het model per ongeluk verloren gaan of beschadigd raken dan dient u alleen originele reserveonderdelen van Peg Perego te gebruiken. Voor eventuele reparaties of vervanging van de producten, alsmede voor informatie over de producten, de verkoop van originele reserveonderdelen en accessoires, neemt u contact op met de Assistentiedienst van Peg-Perego: tel.: 0039-039-60.88.213, fax: 0039-039-33.09.992, e-mail: assistenza@pegperego.it, www.pegperego.com

Peg Perego staat ter beschikking van de Consument om zo goed mogelijk aan diens wensen tegemoet te komen. Daarom is het voor ons uiterst belangrijk om de mening van onze klanten te kennen. Wij zullen u daarom dankbaar zijn indien u, na het gebruik van één van onze producten, de VRAGENLIJST TEVREDEN KLANTEN wilt invullen die u in het internet vindt, op het volgende adres: "www.pegperego.com/SSCo.html. it", waarbij u opmerkingen kunt plaatsen of suggesties kunt doen.

INSTRUCTIES VOOR HET GEBRUIK

VERPAKKING

- 1• Voordat u de Reiswieg in gebruik neemt, moeten de veiligheidshaakjes aan de zijkanten weggenomen worden.

KAP

- 2• Om de kap omhoog te zetten, trekt u hem aan beide zijden omhoog, tot de klik.
- 3• Om de kap omlaag te zetten, drukt u op de twee knoppen op de bevestigingspunten, en duwt u de kap vervolgens omlaag, zoals de afbeelding toont.
- 4• Wanneer u de rits opent, ziet u dat de kap een net heeft, waardoor de baby een betere ventilatie gegarandeerd wordt en u de baby vanuit elke positie zien kunt.

DEKEN

- 5• Het dekentje kan dankzij de rits gemakkelijk bevestigd of verwijderd worden.

HANDGREEP

- 6• Om de handgreep op te tillen, trekt u hem omhoog tot aan de klik. De handgreep is alleen in de verticale positie geblokkeerd wanneer de twee blokjes zijn teruggekeerd in de zitting.
- 7• Om de handgreep omlaag te zetten, deblokkeert u hem door de twee blokjes omhoog te duwen en vervolgens de handgreep omlaag te duwen.

- 8• De handgreep vereenvoudigt het transport en de bevestiging van het reiswiegje Navetta op kinder- en wandelwagens.

POSITIE SCHOMMEL EN KINDERBEDJE

- 9• De basis van het reiswiegje Navetta heeft een speciale vorm. Plaatst u de basis op een ondergrond, dan kan het wiegje geschommeld worden.
- 10• Het reiswiegje Navetta wordt een niet schommelend kinderbedje door de ingebouwde staanders naar buiten te trekken, zoals de afbeelding toont.

INSTELLING RUGLEUNING

- 11• De hoogte van de rugleuning kan ingesteld worden, door de handgreep naar buiten te trekken en te draaien, zoals de afbeelding toont.

INSTELLING LUCHTCIRCULATIE

- 12• De basis van het reiswiegje Navetta beschikt over gaten die open gemaakt kunnen worden, zodat er van onderaf lucht naar binnenkant. Om de gaten aan de voorkant van het reiswiegje Navetta te openen (zijde waar zich de kap bevindt), duwt u de twee haken in buitenwaartse richting.
- 13• Om de gaten aan de achterkant te openen (zijde die tegengesteld is aan de kap), duwt u één van de twee haken in buitenwaartse richting.

IVERWIJDEREN VAN DE BEKLEDING

- 14• Om de kap te verwijderen moet deze aan de zijkanten losgeknoopt worden en van de bevestigingspunten getrokken worden.
- 15• Om de bekleding te verwijderen moet deze aan de zijkanten losgeknoopt worden en aan de voorzijde losgetrokken worden.
- 16• Knoop de bekleding aan de achterzijde los en verwijder hem.

LOS EN VASTMAKEN VAN HET REISWIEGJE NAVETTA OP DE WANDELWAGENS

Het reiswiegje Navetta is uitgerust met een Ganciomatic systeem dat aan de Ganciomatic bevestigingspunten van de wandelwagens Pliko P3, GT3 en Centro.

- 17• Om het reiswiegje Navetta op de wandelwagen te bevestigen, raadpleegt u de handleiding met instructies. Om de Ganciomatic bevestigingspunten van de wandelwagen omhoog te plaatsen, brengt u het reiswiegje Navetta in positie in de richting van de moeder, en duwt u het omlaag tot de klik.
- 18• Om het reiswiegje los te maken van de wandelwagen, duwt u eerst de handgreep (aan de zijde die tegengesteld is aan de kap) in zijwaartse richting en duwt u hem vervolgens omhoog. Op hetzelfde moment tilt u het reiswiegje Navetta bij de handgreep omhoog.

REISWIEGJE NAVETTA IN DE AUTO

- 19• Het reiswiegje Navetta kan een reiswiegje Navetta AUTO worden, dankzij de twee haken (zie de afbeelding) en door de Autokit apart aan te schaffen.

REISWIEG/WANDELWAGEN

- Wanneer de baby groter is, kan de bekleding van de Reiswieg verwijderd worden en in een tweede zak met deken veranderd worden die op de wandelwagen kan worden gemonteerd.
 - Maak de bekleding van de Reiswieg los.
- 20• Plaats de bekleding van de Reiswieg op de zitting van de wandelwagen, zoals de afbeelding toont.
 - 21• Steek de veiligheidsgordel van de wandelwagen, die u eerder losgemaakt had, in de sleuven van de bekleding van de Reiswieg.

- De veiligheidsriempjes voor rond de taille moeten door de buitenste sleuven aan de zijkanten gevoerd worden.
- 22. Sla de bekleding van de Reiswieg om de voetenplank van de wandelwagen, zoals de afbeelding toont. Sla vervolgens het hoofdeinde van de bekleding om de rugleuning van de wandelwagen, zoals de afbeelding toont.
- 23. Knoop de bekleding aan de zijkant vast, zoals de afbeelding toont.
- 24. Sla de deken van de bekleding om het voorzetstuk, en bevestig de zijkanten met het klittenband aan de schuiven van de scharnieren.

ACCESSOIRES

- 25. **Autokit reiswiegje Navetta:** Het is mogelijk om de Autokit aan te vragen (gehomologeerd ECE R44/04), die het benodigde bevat voor het monteren van het reiswiegje in de auto.
- 26. **Regenscherm Cover All:** Regenscherm van transparant PVC dat de volledige bescherming van het reiswiegje garandeert, wanneer het op de wandelwagen bevestigd is.
- 27. **Tas voor verschonen:** Tas met matrasje voor het verschonen van de baby, kan aan de wandelwagen gehaakt worden.

REINIGING EN ONDERHOUD

Uw product heeft een minimum aan onderhoud. Reiniging en onderhoud mogen alleen uitgevoerd worden door volwassenen.

- Het wordt geadviseerd alle bewegende delen schoon te houden en zonodig te smeren met lichte olie.
- Reinig regelmatig de plastic delen met een vochtige doek, gebruik geen oplosmiddelen of gelijkaardige producten.
- Reinig het doek met een borstel om vuil te verwijderen.
- Bescherm het product tegen de weersomstandigheden, water, regen of sneeuw; de continue en langdurige blootstelling aan zonlicht kan een kleurverandering van vele materialen veroorzaken.
- Bewaar het product op een droge plek.
- Het reiswiegje is van polypropyleen gemaakt, is schokbestendig en vochtwerend en moet met een vochtige doek gereinigd worden.
- Om de zak te wassen, volgt u onderstaande aanwijzingen op.



LET OP

- DIT VOERTUIG IS BEDOELD VOOR KINDEREN VANAF DE GEBOORTE TOT EEN GEWICHT VAN 9 KG.
- DE ASSEMBLAGE EN DE VOORBEREIDING VAN HET ARTIKEL MOETEN UITGEVOERD WORDEN DOOR VOLWASSENEN.
- GEBRUIK HET PRODUCT NIET INDIEN DELEN ONTBREKEN OF STUK ZIJN.
- HET ZOU GEVAARLIJK KUNNEN ZIJN UW KIND ZONDER TOEZICHT TE LATEN. GEEN MATRASJES TOEVOEGEN.
- GEBRUIK ALTIJD DE REMMEN BIJ HET STILSTAAN. CONTROLEER OF DE REMMEN GEACTIVEERD ZIJN WANNEER U HET KIND IN DE KINDERWAGEN LEGT OF ERUIT HAALT.
- CONTROLEER VÓÓR HET GEBRUIK OF ALLE MECHANISMEN VOOR DE BEVESTIGING OP CORRECTE WIJZE BENUT WORDEN.

- CONTROLEER VÓÓR HET GEBRUIK OF HET AUTOZITJE, DE KINDERWAGEN OF HET MEENEEMZITJE CORRECT VASTGEZET ZIJN.
- VERMIJD HET UW VINGERS IN DE MECHANISMEN TE STEKEN.
- BESTEED BIJZONDERE AANDACHT AAN DE AANWEZIGHEID VAN HET KIND TIJDENS HET INSTELLEN VAN DE MECHANISMEN (HANDGREEP, RUGLEUNING).
- ELKE LADING DIE AAN DE HANDGREEP OF HANDGREPEN HANGT, KAN HET PRODUCT INSTABIEL MAKEN. NEEM DE AANWIJZINGEN VAN DE FABRIKANT IN ACHT MET BETREKKING TOT DE MAXIMAAL BRUIKBARE LADING.
- PLAATS GEEN LADING IN DE MAND MET EEN GEWICHT VAN MEER DAN 5 KG. PLAATS GEEN GEWICHT IN DE FLESJESHOUDER DAT ZWAARDER IS DAN HET GEWICHT DAT OP DE FLESJESHOUDER ZELF AANGEGEVEN WORDT EN NOOIT HETE DRANKEN. PLAATS GEEN GEWICHTEN IN DE ZAKKEN VAN DE KAP (INDIEN AANWEZIG) VAN MEER DAN 0,2 KG.
- GEBRUIK HET PRODUCT NIET IN DE NABIJHEID VAN TRAPPEN OF TREDEN. GEBRUIK HET NIET IN DE NABIJHEID VAN WARMTEBRONNEN, OPEN VUUR OF GEVAARLIJKE OBJECTEN BINNEN ARMBEREIK VAN HET KIND.
- HET ZOU GEVAARLIJK KUNNEN ZIJN ACCESSOIRES TE GEBRUIKEN DIE NIET DOOR DE FABRIKANT ZIJN GOEDGEKEURD.

- **FONTOS: figyelmesen olvassák el ezeket az utasításokat és őrizték meg a jövőbeni felhasználás céljából.**
A gyermek biztonságát veszélyeztethetik azzal, ha nem tartják be ezeket az utasításokat.

- A Peg Perego az ebben a kiadásban ismertetett modelleknél műszaki vagy kereskedelmi jellegű okokból kifolyólag bármikor végrehajthat módosításokat.



Peg Perego R.t. ISO 9001 tanúsítvánnyal rendelkezik.

A tanúsítvány a vállalati munkamódszer rendszerezettségének és az abban való bizalomnak a garanciáját kínálja az ügyfeleknek és a fogyasztóknak.

VEVŐSZOLGÁLAT

Ha véletlenül a modell részei elvesznek vagy károsodnak, akkor csak eredeti Peg Perego alkatrészeket használjon! Az esetleges javítások, cserék, a termékekkel kapcsolatos információk valamint az eredeti alkatrészek és tartozékok értékesítése ügyében vegye fel a kapcsolatot a Peg Perego Vevőszolgálatával:
tel.: 0039-039-60.88.213,
fax: 0039-039-33.09.992, a
e-mail: assistenza@pegperego.it,
www.pegperego.com

A Peg Perego a fogyasztóinak rendelkezésére áll minden igényük legjobb kielégítése céljából. Ehhez az ügyfeleink véleményének megismerése számunkra rendkívül fontos és értékes. Ezért nagyon hálásak lennénk, ha a termékünk használatbavétele után kitöltene a FOGYASZTÓ ÉRTÉKELÉSE KÉRDŐÍVET, amelyet az alábbi internet címen talál meg: www.pegperego.com/SSCo.html.
Ott feltüntetheti az esetleges észrevételeit vagy ötleteit.

HASZNÁLATI UTASÍTÁS

CSOMAGOLÁS

- 1• A Navetta használata előtt az oldalt ráhelyezett biztosító kapcsok eltávolítása szükséges.

KOCSITETŐ

- 2• A kocsitető felnyitásához azt mindkét oldalon húzzák felfelé kattanásig.
- 3• A kocsitető leengedéséhez nyomják be a kapcsokon elhelyezett két gombot és ezt követően tolják lefelé a kocsitetőt az ábra szerint.
- 4• A cipzár kinyitásával a kocsitetőn egy hálóbetét jelenik meg, amely jobb szellőzést biztosít a baba számára és lehetővé teszi minden pozícióból a rálátást.

TAKARÓ

- 5• A takaró a cipzár segítségével könnyen ráerősíthető és eltávolítható.

FOGANTYÚ

- 6• A fogantyú felemeléséhez azt húzzák felfelé kattanásig. A fogantyú csak akkor van rögzítve, amikor a függőleges pozíciót eléri és a két retesz visszatért a saját mélyedésébe.
- 7• A fogantyú leengedéséhez azt oldják ki úgy, hogy nyomják felfelé a két reteszt és ezt követően tolják lefelé a fogantyút.
- 8• A fogantyú megkönnyíti a mélykocsi szállítását

valamint a kocsivázakra és sportkocsikra történő rákapcsolását.

HINTAÁGY ÉS KISÁGY POZÍCIÓ

- 9• A Navetta olyan speciális formájú alapzattal rendelkezik, amely egy sík felületre helyezve hintáztatható.
- 10• A Navetta nem hintáztatható kiságygá alakul át akkor, ha kihúzzák a beillesztett lábakat az ábra szerint.

HÁTTÁMLA BEÁLLÍTÁSA

- 11• A háttámla magassága beállítható úgy, hogy húzzák ki és forgassák el a kézikart az ábra szerint.

LÉGKERINGÉS SZABÁLYOZÁSA

- 12• A Navetta alapzata megnyitható nyílásokkal van ellátva, amelyek lehetővé teszik alulról a levegő beáramlását.
A műszekosár elülső részén lévő nyílások megnyitásához (azon az oldalon, ahol a kocsitető található), nyomják a kültér felé a két kapcsot.
- 13• A hátsó részén lévő nyílások megnyitásához (a kocsitetővel ellentétes oldalon), nyomják a kültér felé a két kapocs egyikét.

A HUZAT LEVÉTELE

- 14• A kocsitetőt a levételhez oldalt gombolják le és húzzák le a kapcsokról.
- 15• A bélést a levételhez oldalt gombolják le és előlről húzzák le.
- 16• Gombolják le hátul a bélést és távolítsák el.

A NAVICELLA SPORTKOCSIKRA VALÓ RÁKAPCSOLÁSA ÉS LEKAPCSOLÁSA

A Navicella Navetta Ganciomat Rendszerrel van felszerelve, amely rákapcsolható a Pliko P3, GT3 és Centro.

- 17• A mélykocsinak a sportkocsira történő kapcsolására vonatkozóan olvassák el a használati utasítást a sportkocsi Ganciomat kapcsainak felemeléséhez, helyezték el a mélykocsit a mama felé fordítva és azt nyomják lefelé kattanásig.
- 18• A mélykocsinak a sportkocsiról történő lekapcsolására vonatkozóan nyomják a (kocsitetővel ellentétes oldalon elhelyezett) kart először oldalsó irányban majd nyomják felfelé és ezzel egyidejűleg emeljék felfelé a fogantyúnál fogva a mélykocsit.

NAVETTA AZ AUTÓBAN

- 19• Navetta alkalmas arra, hogy a két kapocsnak köszönhetően (az ábra szerint) és az Autós Kit külön megvásárlásával AUTÓS Navettává alakuljon át.

NAVETTA/SPORTKOCSI

- Amikor a baba nagyobb lesz, akkor a Navetta huzatának levételével a bélés egy második, takaróval ellátott zsákká alakítható, amely a sportkocsira felerősíthető.
 - Vegyék le a bélést a Navettáról.
- 20• Húzzák fel a Navetta bélését a sportkocsi ülőrészére úgy, ahogy azt az ábra mutatja.
 - 21• Fűzzék be a sportkocsi korábban kiakasztott biztonsági övét a Navetta bélésének nyílásaiba.
 - A biztonsági derékszíjaknak a két legszélsőbb, oldalsó nyíláson kell áthaladniuk.
 - 22• Hajtsák le a Navetta bélését a sportkocsi lábtartójára úgy, ahogy azt az ábra mutatja. Ezután hajtsák fel a bélés fejrészét a sportkocsi háttámlájára az ábra szerint.
 - 23• Gombolják be oldalt a bélést úgy, ahogy azt az ábra mutatja.
 - 24• Hajtsák vissza a bélés takarórészét a biztosítópántra, majd kétoldalt a cipzárak tolatyúinál tépőzárral rögzítsék.

TARTOZÉKOK TERMÉKSZÁMÁJA

- 25. **Navetta Autós Kit:** megrendelhető az autós Kit (ECE R44/04 szerint jóváhagyott), amely a mélykocsi autóba szereléséhez szükséges tartozékokat tartalmazza.
- 26. **Cover All esővédő:** Esővédő átlátszó PVC-ből, amely a sportkocsira kapcsolt mélykocsi teljes védelmét biztosítja.
- 27. **Pelenkázó Táská:** Táská matracral a baba pelenkázásához, amely a sportkocsira akasztható.

TISZTÍTÁS ÉS KARBANTARTÁS

A termék minimális karbantartást igényel. A tisztító és karbantartó műveleteket csak felnőttek végezhetik.

- Valamennyi mozgó rész tisztántartása javasolt, és amennyiben az szükséges, olajjal vékonyan kenjék be azokat.
- Egy nedves törlőruhával rendszeresen tisztítsák meg a műanyagból készült részeket, ne használjanak oldószereket vagy egyéb hasonló termékeket.
- A szövetrészeket keféljék le a por eltávolításához.
- Óvják a terméket a légköri hatóerőktől, víztől, esőtől vagy hótól; a folytonos és hosszadalmas napsütésnek való kitétel sok alapanyagban színváltozást okozhat.
- Száraz helyen tárolják a terméket.
- A mélykocsi ütés- és nedvességálló polipropilénből készült, amely egy nedves törlőruhával tisztítható.
- A zsák mosásánál tartsák be az alábbi útmutatást.



VIGYÁZAT

- E SZÁLLÍTÓESZKÖZ ÚJSZÜLÖTT KORTÓL KEZDVE, MAXIMUM 9 KG-OS SÚLYÚ GYERMEKEK SZÁMÁRA ALKALMAS.
- A TERMÉK ÖSSZESZERELÉSI ÉS ELŐKÉSZÍTÉSI MŰVELETEIT KIZÁRÓLAG FELNÖTTEK VÉGEZHETIK.
- NE HASZNÁLJÁK A TERMÉKET, HA EGYES RÉSZEI HIÁNYOZNAK VAGY AZON TÖRÉST ÉSZLELNEK.
- A GYERMEKŰK FELÜGYELET NÉLKÜL HAGYÁSA VESZÉLYES LEHET. NE TEGYENEK BE MATRACOKAT.
- ÁLLÓ HELYZETBEN MINDIG HASZNÁLJÁK A FÉKEKET; GYŐZŐDJENEK MEG ARRÓL, HOGY A GYERMEKEK BEHELYEZÉSE ÉS KIVÉTELE SORÁN A FÉKEK MŰKÖDTETVE VANNAK.
- HASZNÁLAT ELŐTT GYŐZŐDJENEK MEG ARRÓL, HOGY MINDEN RÖGZÍTŐ SZERKEZET HELYESEN BE VAN-E KAPCSOLVA.
- HASZNÁLAT ELŐTT BIZONYOSODJANAK MEG ARRÓL, HOGY MEGFELELŐEN RÖGZÍTVE VAN-E AZ AUTÓS GYEREKÜLÉS, A BABAKOCSI VAGY A SPORT GYEREKÜLÉS.
- NE NYÚLJANAK UJJAL A SZERKEZETEKBE.
- FIGYELJENEK ODA A JELENLÉVŐ GYERMEKRE AKKOR, AMIKOR A SZERKEZETEKET BEÁLLÍTÓ MŰVELETEKET (TOLÓKAR, HÁTTÁMLA) VÉGZIK.
- A TOLÓKARRA VAGY A FOGANTYÚKRA FELAKASZTOTT BÁRMILYEN TEHER INSTABILÁ TEHETI A TERMÉKET; TARTSÁK BE A GYÁRTÓ UTASÍTÁSAIT A MAXIMÁLIS TERHEK ALKALMAZÁSÁRA VONATKOZÓAN.
- NE RAKJANAK A KOSÁRBA 5 KG-NÁL NAGYOBB SÚLYÚ TERHET. NE TEGYENEK AZ ITALTARTÓBA AZ ITALTARTÓN FELTÜNTETETT SÚLYNÁL NEHEZEBB TERHET ÉS MELEG ITALT SOHA. A KOCSITETŐ ZSEBEKBE (HA VANNAK) 0,2 KG-OT MEG NEM HALADÓ SÚLYOKAT HELYEZZENEK.
- NE ALKALMAZZÁK A TERMÉKET LÉPCSŐ VAGY

- LÉPCSŐFOKOK MELLETT; NE HASZNÁLJÁK HŐFORRÁSOK, NYÍLT LÁNG VAGY A GYERMEK KEZEÜGYÉBE ESŐ, VESZÉLYES TÁRGYAK KÖZELÉBEN.
- A GYÁRTÓ ÁLTAL JÓVÁ NEM HAGYOTT TARTOZÉKOK HASZNÁLATA VESZÉLYES LEHET.

SL•SLOVENŠČINA

• **POMEMBNO: pozorno preberite ta navodila in jih shranite za prihodnjo uporabo.**
Če teh navodil ne boste upoštevali, lahko ogrozite varnost otroka.

• Peg Perego se lahko kadarkoli odloči, da bo spremenil modele, objavljene v katalogu, najsi bo to zaradi tehničnih ali tržnih razlogov.



Peg Perego S.p.A. ima certifikat ISO 9001. Certifikat za stranke in porabnike pomeni garancijo transparentnosti in zaupanja v delo podjetja.

POMOČ UPORABNIKOM

Če izgubite ali poškodujete sestavni del izdelka, uporabite izključno originalne rezervne dele Peg Perego. Za morebitna popravila, zamenjave, podatke o izdelkih, prodajo originalnih rezervnih delov in dodatkov, stopite v stik s centrom za pomoč uporabnikom Peg Perego:

tel.: 0039 (039) 60-88-213,
faks: 0039 (039) 33-09-992,
e-pošta: assistenza@pegperego.it,
www.pegperego.com

Peg Perego je vedno na voljo svojim strankam, da v kar največji meri izpolni njihove potrebe. Zato je za nas zelo pomembno, da poznamo mnenje svojih strank.

Hvaležni vam bomo, če si boste, ko boste uporabili naš izdelek, vzeli čas in izpolnili VPRAŠALNIK O ZADOVOLJSTVU STRANK, ki ga boste našli na naših spletnih straneh, na naslovu "www.pegperego.com/SSCo.html.en-UK", in nam sporočite vaše pripombe in predloge.

NAVODILA ZA UPORABO

EMBALAŽA

1. Preden uporabite Navetto, je treba odstraniti varnostne jermenčke ob straneh.

STREHICA

2. Da bi dvignili strehico, jo povlecite navzgor, dokler ne klikne na obeh straneh.
3. Da bi strehico spustili, pritisnite gumba na priključkih in jo potisnite navzdol, kot je prikazano na risbi.
4. Če odpnete zadrgo na strehici, se bo razprl mrežast vložek, ki otroku zagotavlja večjo zračnost in vam omogoča, da ga vidite od vseh strani.

ODEJICA

5. Odejico je mogoče preprosto namestiti ali odstraniti z zadrgo.

ROČAJ

6. Da bi dvignili ročaj, ga povlecite navzgor, dokler ne klikne. Ročaj je blokiran šele, ko je v navpičnem položaju in sta blokadi sedli v svoje ležišče.
7. Da bi ročaj spustili, ga odblokirajte, tako da potisnete obe blokadi, in nato ročaj potisnite navzdol.
8. Ročaj olajša prenašanje in pripenjanje košare na ogrodja in vozičke.

POLOŽAJ GUGALNICA IN POSTELJICA

9. Osnova Navette je oblikovana tako, da jo lahko zibljemo, če jo postavimo na ravno površino.

10. Če izvlečemo vdelane podstavke, se Navetta spremeni v mirujočo posteljico.

URAVNAVANJE HRBTNEGA NASLONA

11. Višino hrbtnega naslona uravnavamo z vrtenjem ročaja.

URAVNAVANJE ZRAČNEGA PRETOKA

12. Na osnovi Navette so odprtine, ki jih je mogoče odpreti ali zapreti, tako da zrak kroži s spodnje strani košare.
Da bi odprli zračne odprtine na sprednjem delu košare (na strani, kjer je strehica), zanki potisnite navzven.
13. Da bi odprli odprtine na zadnjem delu (na strani nasproti strehice), potisnite ven eno od zank.

SNEMLJIVOST PREVLEK

14. Da bi odstranili strehico, jo odpnite ob straneh in jo snemite s priključkov.
15. Da bi odstranili prevleko, jo ob straneh odpnite in jo snemite od zadaj.
16. Na zadnji strani odpnite prevleko in jo odstranite.

PRIPENJANJE IN ODPENJANJE KOŠARE NA VOZIČKE
Košara Navetta je opremljena s sistemom Ganciomatic, tako da jo lahko pripnemo na priključke Ganciomatic na vozičkih Pliko P3, GT3 in Centro.

17. Da bi košaro pripeli na voziček, v priročniku z navodili preberite, kako dvigniti priključke Ganciomatic na vozičku. Košaro obrnite v smeri proti staršem in jo potisnite navzdol, dokler ne klikne.
18. Da bi košaro odpeli z ogrodja ali vozička, najprej potisnite najprej ročico (na drugi strani strehice) bočno navzgor in sočasno dvignite voziček za ročaj navzgor.

NAVETTA V AVTOMOBILU

19. Navetta se lahko spremeni v Navetto AUTO, z dvema sponkama (glejte risbo) in dodatkom Kit Auto, ki ga morate dokupiti.

NAVETTA/ŠPORTNI VOZIČEK

- Ko je otrok večji, lahko z Navette snamete prevleko in jo spremenite v dodatno vrečo z odejico, ki jo namestite na športni voziček.
 - Snemite prevleko Navette.
20. Natakните prevleko Navette na sedež športnega vozička, kot prikazuje risba.
 21. Vstavite varnostni pas vozička, ki ste ga prej odpeli, v reže na prevleki Navette.
 - Varnostni jermenčki okoli trebuha morajo iti skozi najbolj zunanje bočne reže.
 22. Zavijajte prevleko Navette okoli podnožnika športnega sedeža, kot prikazuje risba. Nato obrnite čelno stran prevleke na hrbtno stran športnega vozička, kot prikazuje risba.
 23. Prevleko pripnite ob straneh, kot prikazuje risba.
 24. Obrnite odejico prevleke na sprednji zapori in jo ob straneh pritrdite s pritrdilnimi ježki na vodilo zadrge.

DODATKI

25. Komplet za avtomobil za košaro: Zahtevate lahko komplet za avtomobil (Kit auto) (homologacija ECE R44/04), v katerem je vse potrebno za namestitev košare v avto.
26. Dežna prevleka Cover All: Dežna prevleka iz prozornega PVC-ja zagotavlja popolno zaščito košare, pripete na voziček.
27. Torba za previjanje: Torba s podlogo za previjanje otroka, ki jo je mogoče pripeti na voziček.

ČIŠČENJE IN VZDRŽEVANJE

Izdelek ne potrebuje veliko vzdrževanja. Čistijo in vzdržujejo ga lahko samo odrasli.

- Svetujemo vam, da redno čistite vse premikajoče se dele in jih, če je to potrebno, podmažete z lahkim oljem.
- Plastične dele redno brišite z vlažno krpo. Ne uporabljajte topil ali drugih podobnih izdelkov.
- Blago skrtačite, da z njega odstranite prah.
- Izdelek zaščitite pred atmosferskimi vplivi, vodo, dežjem ali snegom; daljše izpostavljanje soncu lahko povzroči spremembo barve veliko materialov.
- Izdelek hranite v suhem prostoru.
- Košara je izdelana iz polipropilena, ki je odporen proti udarcem in vlagi ter ga očistimo tako, da ga obrišemo z vlažno krpo.
- Za čiščenje vreče upoštevajte naslednja navodila.



POZOR

- TA VOZIČEK JE NAMENJEN OTROKOM OD ROJSTVA DO TEŽE 9 KG.
- SESTAVLJANJE IN PRIPRAVO PRIPOMOČKA MORAJO IZVESTI ODRASLE OSEBE.
- NE UPORABLJAJTE IZDELKA, ČE NEKATERI NJEGOVI DELI MANJKAJO ALI SO POŠKODOVANI.
- OTROKA NE PUŠČAJTE SAMEGA, SAJ JE TO LAHKO NEVARNO. NE DODAJAJTE BLAZIN ZA LEŽANJE.
- KO STOJITE NA MESTU, VEDNO UPORABLJAJTE ZAVORE; PREPRIČAJTE SE, DA SO ZAVORE VEDNO UPORABLJENE, KO OTROKA POLAGATE V VOZIČEK IN GA JEMLJETE IZ NJEGA.
- PRED UPORABO SE PREPRIČAJTE, DA SO VSI MEHANIZMI ZA PRIPENJANJE PRAVILNO PRIPETI.
- PRED UPORABO SE PREPRIČAJTE, DA SO AVTOSEDEŽ, KOŠARA VOZIČKA ALI SEDEŽ ŠPORTNEGA VOZIČKA PRAVILNO PRITRJENI.
- V MEHANIZME NE VTIKAJTE PRSTOV.
- PAŽITE NA OTROKA, KO PRILAGAJATE MEHANIZME (ROČAJI, HRBTNI NASLON).
- VSAK TOVOR, OBEŠEN NA KRMILU ALI NA ROČAJE, LAHKO POVZROČI NESTABILNOST IZDELKA; UPOŠTEVAJTE PRIPOROČILA PROIZVAJALCA ZA MAKSIMALNO OBREMENITEV IZDELKA.
- V NAKUPOVALNO KOŠARO NE DAJAJTE TOVOROV, KI BI PRESEGALI TEŽO 5 KG. V DRŽALO ZA PIJAČO NE VSTAVLJAJTE PREDMETOV, KI SO TEŽJI OD NAVEDENE NA SAMEM DRŽALU ZA PIJAČO. VANJ NIKOLI NE ODLGAJTE TOPLIH PIJAČ. V ŽEPE NA STREHICJI (ČE SO PRISOTNI) NE ODLGAJTE PREDMETOV, TEŽJIH OD 0,2 KG.
- NE UPORABLJAJTE IZDELKA OB STOPNIŠČIH IN STOPNICAH; NE UPORABLJAJTE OB VIRIH TOPLOTE, ODPRTEM OGNJU ALI NEVARNIH PREDMETIH, KI SO NA DOSEGU OTROKOVIH ROK.
- UPORABLJANJE DODATNE OPREME, KI JE NI ODOBRIL PROIZVAJALEC, BI LAHKO BILO NEVARNO.

RU•РУССКИЙ

- **ВАЖНО: внимательно прочтите инструкцию и сохраните ее для использования в будущем. В случае невыполнения этой инструкции безопасность ребенка может быть под угрозой.**
- Пег Перего имеет право внести в любой момент изменения в модели, описанные в данном руководстве, по техническим или коммерческим причинам.



Peg Perego S.p.A. сертифицирована по норме ISO 9001.

Сертификация гарантирует заказчикам и потребителям, что компания работает, соблюдая принципы гласности и доверия.

ОБСЛУЖИВАНИЕ

Если вы случайно потеряли или повредили какие-нибудь детали изделия, заменяйте их только фирменными запасными частями Пег Перего. Для ремонта, замены, получения сведений о продукции, приобретения фирменных запасных частей и принадлежностей обращайтесь в Сервисную службу Пег-Перего:

тел.: 0039-039-60.88.213,
факс: 0039-039-33.09.992,
e-mail: assistenza@pegperego.it,
www.pegperego.com

Фирма Пег Перего находится в распоряжении своих потребителей для того, чтобы наилучшим образом удовлетворить все их требования. Поэтому, для нас очень важно и ценно знать мнение наших заказчиков. Мы будем вам очень признательны, если, после использования нашего изделия, вы пожелаете заполнить АНКЕТУ УДОВЛЕТВОРЕННОСТИ ПОТРЕБИТЕЛЯ, которую вы найдете в интернете на сайте:

["www.pegperego.com/SSCo.html.en-UK"](http://www.pegperego.com/SSCo.html.en-UK),
выразив там свои пожелания или советы.

ИНСТРУКЦИИ ПО ПОЛЬЗОВАНИЮ

УПАКОВКА

1. Перед использованием люльки Navetta необходимо удалить расположенные сбоку предохранительные крепления.

КАПОТ

2. Чтобы поднять капот, потяните его вверх до тех пор, пока не услышите щелчок с обеих сторон.
3. Чтобы опустить капот, нажмите две кнопки, расположенные на креплениях, после чего опустите его так, как показано на рисунке.
4. Расстегнув молнию, открывается сетчатая вставка капота, которая обеспечивает ребенку поступление воздуха и позволяет вам видеть его из любого положения.

ПОКРЫВАЛО

5. Покрывало можно легко пристегнуть или удалить при помощи молнии-застежки.

РУЧКА

6. Чтобы поднять ручку, потяните ее вверх до тех пор, пока не послышится щелчок. Ручка заблокирована только тогда, когда она находится в вертикальном положении и два стопора вошли в свои гнезда.
7. Чтобы опустить ручку разблокируйте ее, сместив стопоры вверх, после чего опустите ручку вниз.

- 8• Ручка облегчает перевозку и крепление люльки на шасси и прогулочные коляски.

ПОЛОЖЕНИЕ КАЧАЛКИ И КРОВАТКИ

- 9• Благодаря специальной форме основания люльки Navetta, если ее поставить на ровную поверхность, то она будет качаться.
- 10• Вынув встроенные ножки (смотри рисунок), люлька Navetta становится некачающейся кроваткой.

РЕГУЛИРОВКА СПИНКИ

- 11• Спинку можно отрегулировать по высоте, для этого необходимо выдвинуть и повернуть ручку, как показано на рисунке.

РЕГУЛИРОВКА ЦИРКУЛЯЦИИ ВОЗДУХА

- 12• В основании люльки Navetta имеются открывающиеся отверстия, пропускающие воздух снизу. Чтобы открыть отверстия в передней части люльки (со стороны капота), сместите две ручки наружу.
- 13• Чтобы открыть отверстия в задней части (со стороны, противоположной капоту), сместите одну из ручек наружу.

СНЯТИЕ ОБИВКИ

- 14• Чтобы снять капот, расстегните его сбоку и снимите с креплений.
- 15• Чтобы снять обивку, расстегните ее сбоку и снимите с передней части.
- 16• Расстегните обивку сзади, после чего снимите ее.

КРЕПЛЕНИЕ ЛЮЛЬКИ К ПРОГУЛОЧНОЙ КОЛЯСКЕ И ОТСОЕДИНЕНИЕ ОТ НЕЕ

Люлька Navetta оборудована системой Ganciomatic, которую можно соединить с креплениями Ganciomatic прогулочных колясок Pliko P3, GT3 и Centro.

- 17• Для крепления люльки к прогулочной коляске смотрите руководство по эксплуатации, в котором описывается, как поднять крепления Ganciomatic прогулочной коляски, сместите люльку в сторону мамы и нажмите на нее, чтобы послышался щелчок.
- 18• Для отсоединения люльки от прогулочной коляски сначала сместите ручку (расположенную с противоположной стороны капота) вбок, потом вверх, одновременно с этим возьмите люльку за ручку и поднимите ее.

ЛЮЛЬКА NAVETTA В МАШИНЕ

- 19• Navetta приспособлена для преобразования в люльку Navetta AUTO при помощи двух (показанных на рисунке) креплений, при этом необходимо отдельно купить набор принадлежностей Kit Auto.

NAVETTA/ПРОГУЛОЧНАЯ КОЛЯСКА

- Когда ребенок подрастет, с люльки Navetta можно снять обивку. Она превратится в дополнительную обивку с покрывалом, которую можно использовать на прогулочной коляске.
 - Снимите обивку с люльки Navetta.
- 20• Наденьте обивку люльки Navetta на сиденье прогулочной коляски, как показано на рисунке.
- 21• Пропустите ремень безопасности прогулочной коляски, который вы раньше сняли, через петли обивки Navetta.
- Предохранительные ремешки вокруг талии необходимо вставить в две крайние боковые петли.
- 22• Заправьте обивку люльки Navetta за подножку прогулочной коляски так, как показано на рисунке. Затем заверните верхнюю часть обивки на спинку прогулочной коляски так, как

показано на рисунке.

- 23• Застегните обивку по бокам так, как показано на рисунке.
- 24• Заверните покрывало обивки на передник и закрепите его сбоку липучками за застежки молний.

ЛИНИЯ ПРИНАДЛЕЖНОСТЕЙ

- 25• **Автомобильный комплект Kit Auto Navetta:** можно приобрести автомобильный комплект (с утверждением типа ECE R44/04), в котором содержатся все необходимые детали для установки люльки на машину.
- 26• **Дождевик Cover All:** Дождевик из прозрачного ПВХ, накрывающий всю люльку, прикрепленную к прогулочной коляске.
- 27• **Сумка для пеленания:** сумка с матрасиком для пеленания ребенка, которую можно прикрепить к прогулочной коляске.

ЧИСТКА И УХОД

Ваше изделие нуждается в несложном уходе. Операции по чистке и уходу должны выполнять только взрослые.

- Рекомендуется содержать в чистоте все движущиеся части, при необходимости смажьте их легким маслом.
- Периодически очищайте пластмассовые части влажной тканью, не пользуйтесь растворителями или сходными с ними веществами.
- Чистите щеткой тканые части, чтобы удалить ею пыль.
- Защитите изделие от атмосферных осадков – воды, снега или дождя. Постоянная и продолжительная подверженность солнечным лучам может вызвать цветовые изменения многих материалов.
- Храните изделие в сухом месте.
- Любка выполнена из ударопрочного и влагостойкого полипропилена, который очищается влажной тряпкой.
- Для стирки тканой обивки выполните следующие указания.



ВНИМАНИЕ

- ДАННАЯ КОЛЯСКА ПРИГОДНА ДЛЯ ДЕТЕЙ С МОМЕНТА РОЖДЕНИЯ И ДО ДОСТИЖЕНИЯ ВЕСА В 9 КГ.
- СБОРКУ И ПОДГОТОВКУ ИЗДЕЛИЯ ДОЛЖНЫ ВЫПОЛНЯТЬ ТОЛЬКО ВЗРОСЛЫЕ.
- НЕ ПОЛЬЗУЙТЕСЬ ИЗДЕЛИЕМ ПРИ ОБНАРУЖЕНИИ В НЕМ НЕДОСТАЮЩИХ ЧАСТЕЙ ИЛИ ПОЛОМОК.
- ОСТАВЛЯТЬ ВАШЕГО РЕБЕНКА БЕЗ ПРИСМОТРА МОЖЕТ БЫТЬ ОПАСНЫМ. НЕ СТЕЛИТЕ ДОПОЛНИТЕЛЬНЫЕ МАТРАСИКИ.
- КОГДА КОЛЯСКА НЕ ДВИГАЕТСЯ, ВСЕГДА СТАВЬТЕ ЕЕ НА ТОРМОЗ. УБЕДИТЕСЬ, ЧТО КОЛЯСКА ПОСТАВЛЕНА НА ТОРМОЗ ВО ВРЕМЯ ПОСАДКИ И ВЫСАДКИ ДЕТЕЙ.
- ПЕРЕД ИСПОЛЬЗОВАНИЕМ УБЕДИТЕСЬ, ЧТО ВСЕ МЕХАНИЗМЫ КРЕПЛЕНИЯ ПРАВИЛЬНО ЗАЦЕПЛЕННЫ.
- ПЕРЕД ИСПОЛЬЗОВАНИЕМ УБЕДИТЕСЬ, ЧТО АВТОМОБИЛЬНОЕ КРЕСЛО, ДЕТСКАЯ КОЛЯСКА ИЛИ СИДЕНЬЕ ПРАВИЛЬНО УСТАНОВЛЕННЫ.
- НЕ ВВОДИТЕ ПАЛЬЦЫ В МЕХАНИЗМЫ.
- ПРИ ВЫПОЛНЕНИИ РЕГУЛИРОВКИ МЕХАНИЗМОВ (РУЧКА, СПИНКА) БУДЬТЕ ОЧЕНЬ ВНИМАТЕЛЬНЫ, ЕСЛИ В КОЛЯСКЕ СИДИТ РЕБЕНОК.
- ЛЮБАЯ НАГРУЗКА, ПОДВЕШЕННАЯ К РУЧКЕ ИЛИ

К РУЧКАМ МОЖЕТ НАРУШИТЬ СТАБИЛЬНОСТЬ ИЗДЕЛИЯ; СОБЛЮДАЙТЕ УКАЗАНИЯ ИЗГОТОВИТЕЛЯ О МАКСИМАЛЬНЫХ ПРИЛАГАЕМЫХ НАГРУЗКАХ.

- НЕ КЛАДИТЕ В КОРЗИНУ ПРЕДМЕТЫ, ВЕС КОТОРЫХ ПРЕВЫШАЕТ 5 КГ. НЕ КЛАДИТЕ В ПОДСТАВКИ ДЛЯ НАПИТКОВ ПРЕДМЕТЫ, ВЕС КОТОРЫХ ВЫШЕ УКАЗАННОГО НА ПОДСТАВКЕ. НИ В КОЕМ СЛУЧАЕ НЕ СТАВЬТЕ В НИХ ГОРЯЧИЕ НАПИТКИ. В КАРМАНЫ КАПОТА (ЕСЛИ ИМЕЮТСЯ) НЕЛЬЗЯ КЛАСТЬ ПРЕДМЕТЫ ВЕСОМ БОЛЕЕ 0,2 КГ.
- НЕ ПОЛЬЗУЙТЕСЬ ИЗДЕЛИЕМ ВБЛИЗИ ЛЕСТНИЦ ИЛИ СТУПЕНЕЙ. НЕ ИСПОЛЬЗОВАТЬ ВБЛИЗИ ОГНЯ, ОТКРЫТОГО ПЛАМЕНИ ИЛИ ОПАСНЫХ ПРЕДМЕТОВ, НАХОДЯЩИХСЯ В ПОЛЕ ДОСЯГАЕМОСТИ РЕБЕНКА.
- ИСПОЛЬЗОВАНИЕ ПРИНАДЛЕЖНОСТЕЙ, НЕ ОДОБРЕННЫХ ИЗГОТОВИТЕЛЕМ, МОЖЕТ БЫТЬ ОПАСНЫМ.

TR•TÜRKÇE

- **ÖNEMLİ: bu talimatları dikkatlice okuyunuz ve ileride de istifade edebilmek amacıyla muhafaza ediniz.** Bu talimatlara uyulmaması halinde çocuğun güvenliği tehlikeye girebilir.
- Pegperego ihbarsiz olarak herhangi bir zamanda üründe değişiklik yapmak ve islah etmek haklarını saklı tutar.



Peg Perego S.p.A. ISO 9001 sertifikalıdır. Bu sertifika ile müşterilere ve tüketicilere kurumun şeffaf işleyişinin ve tam bir güven ortamının garantisini verilmektedir.

MÜŞTERİ SERVİSİ

Şayet kazara ürünün birtakım parçaları kaybolacak ya da zarar görecektir olursa, yedek parça olarak yalnızca orijinal PegPerego parçalarını kullanın. Muhtemel tamir, değiştirme, ürün hakkında bilgi alma, orijinal yedek parça ve aksesuar satışı işlemleri için PegPerego Satış Destek hattına başvurun:
tel.: 0039-039-60.88.213,
fax: 0039-039-33.09.992,
e-mail: assistenza@pegperego.it,
www.pegperego.com

Peg Perego olarak tüketicilerin her türlü gereksinimini en iyi şekilde karşılamak üzere daima onlara hizmet etmeye hazırız. Dolayısıyla, müşterilerimizin görüş ve önerileri bizim için son derece önemli ve değerlidir. Bu nedenle, bir ürünü satın alıp kullandıktan sonra, görüş ve önerilerinizi bildirmek üzere Internet üzerinde "www.pegperego.com/SSCo.html.en-UK" adresinde yer alan MÜŞTERİ MEMNUNİYETİ FORMUNU dolduracak olursanız size gerçekten minnettar kalacağız.

KULLANIM KILAVUZU

AMBALAJ

- 1• Puseti kullanmadan önce kenar güvenlik kancalarını kaldırmak gerekmektedir.

GÜNEŞLİK

- 2• Güneşliği kaldırmak için, her iki taraftan da klik sesi duyana dek, yukarı doğru çekin.
- 3• Güneşliği indirmek için, bağlantılardaki iki düğmeye bastırıp daha sonra şekildedeki gibi aşağıya doğru ittin.
- 4• Fermuar açıldığında başlığın fileden bir ilavesi vardır; bu, hem bebeğe mümkün olan en geniş alanı sağlayacak hem de sizin bebeğinizi her konumda görebilmenizi sağlayacaktır.

ÖRTÜ

- 5• Örtü fermuar sayesinde kolaylıkla takılabilir veya değiştirilebilir.

SAP

- 6• Sapı kaldırmak için, klik sesi duyana dek yukarı doğru çekin. Sap sadece dikey pozisyonda, iki blok da yerine oturduğunda kitlenir.
- 7• Sapı indirmek için kiliti çözün, blokları yukarı doğru çekip devamında sapı da aşağıya doğru bastırın.
- 8• Sap taşıma işlemini kolaylaştırdığı gibi, araba ve pusetlerin üzerine bağlantıyı da sağlar.

SALLANIR KOLTUK VE YATAK KONUMU

- 9• Beşik, tabanındaki özel şekilden dolayı, herhangi bir yüzeye konduğunda sallanabilir durumdadır.

- 10• Beşik, şekildeki gibi dayanakları çıkartıldığında, sallanmaz yatak şekline dönüşür.

SIRTLIK AYARI

- 11• Sırtlığın yükseklik ayarı şekildeki gibi kolu çıkarıp çevirerek yapılır.

HAVA DOLAŞIM AYARI

- 12• Beşiğin tabanı alttan hava dolaşımını sağlamak için açılabilir deliklere sahiptir. Beşiğin ön tarafındaki (başlığın bulunduğu kısım) delikleri açmak için iki kancayı dışa doğru itin.
- 13• Arka taraftaki (başlığın karşısında bulunan kısım) delikleri açmak için kancalardan birini dışa doğru itin.

KILIFINDAN ÇIKARILMA

- 14• Başlığı çıkarmak için kenardan düğmelerini sökün ve pergellerden çıkarın.
- 15• Kumaşı çıkarmak için kenardan düğmelerini sökün ve önden çıkarın.
- 16• Arkadan kumaşın düğmelerini sökün ve çıkarın.

OTURMA GRUBUNUN PUSETLERE TAKILMASI VE ÇIKARTILMASI

Oturma grubu, Pliko P3, GT3 ve Centro serisi pusetlerin "Ganciomatic" kancalarına takılabilmesi için "Ganciomatic Sistem" kancalarla donatılmıştır.

- 17• Oturma grubunu pusete yerleştirmek için talimatlar kitapçığına bakınız; pusetin Ganciomatic kancalarını kaldırmak için, oturma grubunu anneye doğru konumlandırınız ve "klik" sesini dayana kadar aşağıya doğru itiniz.
- 18• Oturma grubunu pusetten çıkartmak için, kolu (tentenin aksi istikametinde yer alan) önce yana doğru ve daha sonra yukarı doğru itiniz ve eş zamanlı olarak da oturma gurubunu taşıyıcı kolundan tutmak suretiyle yukarı kaldırınız.

NAVETTA ARABA BEŞİĞİ

- 19• Navetta beşik, çift taraflı bağlantı birimleri sayesinde (şekildeki gibi) araba beşiği olarak kullanılmaya da imkân tanır ve Oto Kit'ten ayrı olarak satın alınabilir.

PUSET/ ÇOCUK ARABASI

- Bebek büyüdüğünde, puset astarı çıkarılır ve kumaş ile örtü çocuk arabasına monte edilecek ikinci bir torbaya dönüşür.
 - Pusetten kumaşı çıkarın.
- 20• Şekilde gösterildiği gibi, pusetin kumaşını çocuk arabasının koltuğuna geçirin.
- 21• Daha önceden sökülmüş olan çocuk arabası emniyet kemerini puset kumaşının kanatçıklarına geçirin.
- Bel emniyet kemercikleri en dış kenar kanatçıklarından geçmelidir.
- 22• Şekilde gösterildiği gibi pusetin kumaşını çocuk arabasının basamakçığının içine sokun. Şekilde gösterildiği gibi örtünün baş kısmını çocuk arabasının sırtlığına tekrar çevirin.
- 23• Şekilde gösterildiği gibi kenar örtüyü düğmeleyin.
- 24• Örtünün kumaşını alınlığa tekrar çevirin, ve kenarlardaki yapışkanlığı alana ve fermuara sabitleyin.

AKSESUAR SERİSİ

- 25• Oturma grubu araç seti: Oturma grubunun araca monte edilebilmesi için gerekli donanımı ihtiva eden Araç Setini (ECE R44/04 tescilli) talep etmek mümkündür.
- 26• "Cover All" yağmur koruyucu: Şeffaf PVC'den mamul bu yağmur koruyucu tente, pusete yerleştirilen oturma gurubu için tam koruma sağlar.
- 27• Alt değiştirme çantası: bebeğin altının değiştirilebilmesi için döşekli çanta pusete takılabilir.

TEMİZLEME VE BAKIM

Pusetiniz çok az bir bakım gerektirir. Temizlik ve bakım işlemleri sadece yetişkinler tarafından yapılmalıdır.

- Bütün hareketli kısımların temiz tutulması ve gerekirse ince yağla yağlanması önerilir.
- Düzenli olarak plastik kısımları nemli bir bezle silin, çözücü veya benzeri maddeler kullanmayın.
- Tozdan arındırmak için kumaş kısımlarını fırçalayın.
- Ürünü su, yağmur ve kar gibi dış etkenlerden koruyun, güneşte devamlı ve uzun kalış birçok malzemede renk değişimine sebep olabilir.
- Ürünü kuru bir ortamda muhafaza edin.
- Oturma gurubu, darbelere ve rutubete dayanıklı ve de ıslak bir bezle kolayca temizlenebilir polipropilen malzemeden mamuldür.
- Torbanın yıkanması için, aşağıdaki talimatlara riayet ediniz.



UYARI

- BU ARAÇ DOĞUMDAN İTİBAREN 9 KG. YE KADAR OLAN BEBEKLER İÇİN TASARLANMIŞTIR.
- ÜRÜNÜN MONTAJ VE HAZIRLANMA İŞLEMLERİNİN YETİŞKİN BİR KİŞİ TARAFINDAN YAPILMASI GEREKMEKTEDİR.
- KIRIK YA DA EKSİK PARÇALI ÜRÜNLERİ KULLANMAYIN.
- ÇOCUĞUNUZU TEK BAŞINA BIRAKMANIZ TEHLİKELİ OLABİLİR. İLAVE ŞİLTE KULLANMAYINIZ.
- DURURKEN ER ZAMAN FREN KULLANINIZ; BEBEK İNDİRİLİR VE BINDİRİLİRKEN FRENLERİN DEVREDE OLDUĞUNDAN EMİN OLUNUZ.
- ÜRÜNÜ KULLANMADAN EVVEL TÜM BAĞLANTI AKSAMLARININ TAM OLARAK TAKILDIĞINDAN EMİN OLUNUZ.
- KULLANIM ÖNCESİNDE ARABA KOLTUĞU, BEBEK ARABASI VEYA ÇIKARTILABİLİR OTURMA GRUBUNUN TAM OLARAK TESPİT EDİLDİĞİNDEN EMİN OLUNUZ.
- PARMAKLARINIZI MEKANİZMALAR ARASINA SOKMAYINIZ.
- MEKANİZMALARIN AYAR İŞLEMLERİ (TUTACAK, SIRTLIK) YAPILIRKEN ÇOCUĞUN KONUMUNA DİKKAT EDİNİZ.
- TUTMA VE SAİR YERLERE ASILAN TÜM YÜKLER ÜRÜNÜN DENGESİNİN BOZULMASINA YOL AÇABİLİR; TAŞINABİLİR AZAMI AĞIRLIKLAR KONUSUNDA ÜRETİCİ TARAFINDAN BELİRTİLEN HUSUSLARA BAKINIZ.
- SEPETE 5 KG.DAN FAZLA AĞIRLIK KOYMAYINIZ. İÇECEK SEPETİNE KESİNLİKLE SEPET ÜZERİNDE BELİRTİLENDEN FAZLA AĞIRLIK VE SICAK İÇECEK KOYMAYINIZ. TENTE ÜZERİNDE YER ALAN CEPLERE (VAR İSE) 0,2 KG.DAN FAZLA AĞIRLIK KOYMAYINIZ.
- ÜRÜNÜ MERDİVEN VE BASAMAK YAKINLARINDA KULLANMAYINIZ; ISI KAYNAKLARINA, ATEŞE VE ÇOCUĞUN ERIŞEBİLECEĞİ TEHLİKELİ CİSİMLERE YAKIN YERLERDE KULLANMAYINIZ.
- ÜRETİCİ TARAFINDAN ONAYLANMAMIŞ OLAN AKSESUARLARIN KULLANIMI TEHLİKELİ OLABİLİR.

ΕΛΛΗΝΙΚΑ

- **ΣΗΜΑΝΤΙΚΟ:** διαβάστε με προσοχή τις οδηγίες αυτές και διατηρήστε τις για μελλοντική χρήση. Η ασφάλεια του παιδιού θα μπορούσε να τεθεί σε κίνδυνο εάν δεν ακολουθήσετε τις οδηγίες αυτές.

- Η PEG PEREGO διατηρεί το δικαίωμα να κάνει ότι αλλαγές είναι αναγκαίες ή βελτιώσεις σε αυτά τα προϊόντα οποτεδήποτε χωρίς ειδοποίηση.



Η Peg Perego S.p.A. διαθέτει πιστοποίηση ISO 9001.

Η πιστοποίηση παρέχει στους πελάτες και στους καταναλωτές την εγγύηση της διαφάνειας και της εμπιστοσύνης στον τρόπο με τον οποίο εργάζεται η εταιρία.

ΕΞΥΠΗΡΕΤΗΣΗ ΠΕΛΑΤΩΝ

Εάν τυχόν χαθούν μέρη του μοντέλου ή υποστούν κάποια βλάβη, χρησιμοποιείτε μόνο γνήσια ανταλλακτικά Peg Perego. Για τυχόν επισκευές, αντικαταστάσεις, πληροφορίες σχετικά με τα προϊόντα, την πώληση γνήσιων ανταλλακτικών και αξεσουάρ, επικοινωνήστε με την Υπηρεσία Εξυπηρέτησης Peg Perego:
τηλ: 0039-039-60.88.213,
fax: 0039-039-33.09.992,
e-mail: assistenza@pegperego.it,
www.pegperego.com

Η Peg Perego είναι στη διάθεση των Καταναλωτών της για την καλύτερη εξυπηρέτηση των αναγκών τους. Για το λόγο αυτό είναι για μας εξαιρετικά σημαντικό και πολύτιμο να γνωρίζουμε τη γνώμη των Πελατών μας. Θα σας είμαστε λοιπόν πολύ ευγνώμονες εάν, αφού χρησιμοποιήσετε ένα προϊόν μας, συμπληρώσετε το ΕΡΩΤΗΜΑΤΟΛΟΓΙΟ ΙΚΑΝΟΠΟΙΗΣΗΣ ΚΑΤΑΝΑΛΩΤΗ που θα βρείτε στο www.pegperego.com/SSCo.html.en-UK, επισημαίνοντας ενδεχόμενες παρατηρήσεις ή υποδείξεις.

ΟΔΗΓΙΕΣ ΧΡΗΣΕΩΣ

ΣΥΣΚΕΥΑΣΙΑ

1. Πριν να χρησιμοποιήσετε το Navetta πρέπει να αφαιρέσετε τα μικρά άγκιστρα ασφαλείας που βρίσκονται στα πλαϊνά.

ΚΟΥΚΟΥΛΑ

2. Για να σηκώσετε την κουκούλα, τραβήξτε την προς τα πάνω μέχρι να ακουστεί το κλικ και από τις δύο πλευρές.
3. Για να κατεβάσετε την κουκούλα, πιέστε τα δύο κουμπιά που βρίσκονται στις συνδέσεις και κατόπιν τραβήξτε την προς τα κάτω όπως φαίνεται στην εικόνα.
4. Ανοίγοντας το φερμουάρ, η κουκούλα έχει ένα ένθετο δίχτυ που επιτρέπει στο μωρό να έχει μεγαλύτερο αερισμό και σας δίνει τη δυνατότητα να το βλέπετε από κάθε θέση.

ΚΟΥΒΕΡΤΟΥΛΑ

5. Η κουβερτούλα εφαρμόζεται και αφαιρείται με εύκολο τρόπο χάρη στο φερμουάρ.

ΧΕΙΡΟΛΑΒΗ

6. Για να σηκώσετε τη χειρολαβή, τραβήξτε την προς τα πάνω μέχρι το κλικ. Η χειρολαβή μπλοκάρεται μόνον όταν είναι σε κάθετη θέση

και τα δύο στοιχεία μπλοκαρίσματος μπουν στην έδρα τους.

7. Για να χαμηλώσετε τη χειρολαβή, απελευθερώστε την, τραβώντας επάνω τα δύο στοιχεία μπλοκαρίσματος και κατόπιν τραβήξτε προς τα κάτω τη χειρολαβή.
8. Η χειρολαβή διευκολύνει τη μεταφορά και τη σύνδεση του πορτ-μπεμπέ επάνω στα πολυκαρότσια και στα καροτσάκια περιπάτου.

ΘΕΣΗ ΚΟΥΝΙΑΣ ΚΑΙ ΚΡΕΒΑΤΑΚΙ

9. Η βάση του πορτ-μπεμπέ Navetta έχει ένα ειδικό σχήμα που όταν ακουμπήσει σε μία επίπεδη επιφάνεια μπορεί να κουνιέται.
10. Το πορτ-μπεμπέ Navetta γίνεται κρεβατάκι που δεν κουνιέται, βγάζοντας έξω τις ενσωματωμένες βάσεις-καβαλέτα όπως φαίνεται στην εικόνα.

ΡΥΘΜΙΣΗ ΤΗΣ ΠΛΑΤΗΣ ΤΟΥ ΚΑΘΙΣΜΑΤΟΣ

11. Η πλατούλα του καθίσματος μπορεί να ρυθμισθεί βγάζοντας έξω και περιστρέφοντας τη λαβή όπως φαίνεται στην εικόνα.

ΡΥΘΜΙΣΗ ΚΥΚΛΟΦΟΡΙΑΣ ΑΕΡΑ

12. Η βάση του πορτ-μπεμπέ Navetta είναι εφοδιασμένη με ανοιγόμενες οπές που επιτρέπουν την είσοδο του αέρα από κάτω. Για να ανοίξετε τις οπές από το μπροστινό μέρος του καλαθιού Navetta (πλευρά στην οποία βρίσκεται η κουκούλα), σπρώξτε τα δύο άγκιστρα προς τα έξω.
13. Για να ανοίξετε τις οπές από το πίσω μέρος (πλευρά αντίθετη από την κουκούλα), σπρώξτε ένα από τα δύο άγκιστρα προς τα έξω.

ΔΥΝΑΤΟΤΗΤΑ ΑΦΑΙΡΕΣΗΣ ΤΗΣ ΕΠΕΝΔΥΣΗΣ

14. Για να αφαιρέσετε την κουβερτούλα ξεκουμπώστε την στο πλάι και βγάλτε την από τους συνδέσμους.
15. Για να αφαιρέσετε την επένδυση ξεκουμπώστε την στο πλάι και βγάλτε την από μπροστά.
16. Ξεκουμπώστε από πίσω την επένδυση και αφαιρέστε την.

ΣΥΝΔΕΣΗ ΚΑΙ ΑΠΟΣΥΝΔΕΣΗ ΤΟΥ ΠΟΡΤ-ΜΠΕΜΠΕ ΣΤΑ ΚΑΡΟΤΣΑΚΙΑ ΠΕΡΙΠΑΤΟΥ

Το Πορτ-μπεμπέ Navetta διαθέτει Σύστημα Ganciomatic, και μπορεί να συνδεθεί στους συνδέσμους Ganciomatic των καροτσιών περιπάτου Pliko P3, GT3 και Centro.

17. Για να συνδέσετε το πορτ-μπεμπέ στο καροτσάκι περιπάτου, συμβουλευτείτε το εγχειρίδιο χρήσης για να σηκώσετε τους συνδέσμους Ganciomatic του καροτσιού περιπάτου, τοποθετήστε το πορτ-μπεμπέ προς τη μαμά και σπρώξτε το προς τα κάτω μέχρι να ακουστεί το κλικ.
18. Για να αποσυνδέσετε το πορτ-μπεμπέ από τα καροτσάκια περιπάτου, σπρώξτε πρώτα το χερούλι (βρίσκεται στην αντίθετη πλευρά της κουκούλας) στο πλάι και στη συνέχεια σπρώξτε το προς τα πάνω και συγχρόνως σηκώστε το πορτ-μπεμπέ από τη χειρολαβή προς τα πάνω.

Η NAVETTA ΣΤΟ ΑΥΤΟΚΙΝΗΤΟ

19. Η Navetta μπορεί να γίνει Navetta AUTO χάρη στα δύο γαντζάκια (όπως φαίνεται στην εικόνα) και αγοράζοντας ξεχωριστά το Kit Auto.

NAVETTA/ΚΑΡΟΤΣΑΚΙ ΠΕΡΙΠΑΤΟΥ

- Όταν το μωρό μεγαλώσει, μπορεί να αφαιρεθεί η επένδυση του Navetta και να μετατραπεί η επένδυση σε ένα δεύτερο σάκο με κουβερτούλα που συναρμολογείται επάνω στο καροτσάκι περιπάτου.
 - Αφαιρέστε την επένδυση από το Navetta.
20. Περάστε την επένδυση του Navetta επάνω στο κάθισμα του καροτσιού όπως φαίνεται στην

- εικόνα.
21. Περάστε τη ζώνη ασφαλείας του καροτσιού, που έχετε προηγουμένως αποσυνδέσει, στις σχισμές της επένδυσης του Navetta.
 - Τα λουράκια ασφαλείας γύρω από τη μέση πρέπει να περάσουν μέσα από τις δύο πιο εξωτερικές πλευρικές σχισμές.
 22. Διπλώστε το κάτω μέρος της επένδυσης του Navetta στην βάση των ποδιών του καροτσιού περιπάτου όπως φαίνεται στην εικόνα. Προχωρήστε στη συνέχεια γυρίζοντας το επάνω μέρος της επένδυσης επάνω στην πλάτη του καροτσιού όπως φαίνεται στην εικόνα.
 23. Κουμπώστε στο πλάι την επένδυση όπως φαίνεται στην εικόνα.
 24. Γυρίστε την κουβερτούλα της επένδυσης στην προστατευτική μπάρα, στερεώνοντάς την στα πλαινά με το αυτοκόλλητο velcro στους δρομείς των φερμουάρ.

ΣΕΙΡΑ ΑΞΕΣΟΥΑΡ

25. Kit Αυτοκινήτου Navetta: Μπορείτε να ζητήσετε το Kit αυτοκινήτου(με έγκριση ΕCΕ R44/04), περιέχει τα απαραίτητα για τη συναρμολόγηση του πορτ-μπεμπέ στο αυτοκίνητο.
26. Προστατευτικό κάλυμμα για τη βροχή Cover All: Προστατευτικό κάλυμμα για τη βροχή από διαφανές PVC, εξασφαλίζει την πλήρη προστασία του πορτ-μπεμπέ που είναι συνδεδεμένο στο καροτσάκι περιπάτου.
27. Τσάντα Αλλαξιέρα: Τσάντα με στρωματάκι για να αλλάζετε το μωρό, συνδεδεμένη στο καροτσάκι περιπάτου.

ΚΑΘΑΡΙΣΜΑ ΚΑΙ ΣΥΝΤΗΡΗΣΗ

- Το προϊόν σας χρειάζεται μία ελάχιστη συντήρηση. Οι εργασίες καθαρισμού και συντήρησης πρέπει να εκτελούνται μόνον από ενήλικες.
- Συμβουλεύουμε να διατηρείτε καθαρά όλα τα μέρη που κινούνται και εάν χρειάζεται, να τα λιπαίνετε με ελαφρύ λάδι.
 - Περιοδικά καθαρίζετε τα πλαστικά μέρη με ένα υγρό πανί, μη χρησιμοποιείτε διαλυτικά ή άλλα παρόμοια προϊόντα.
 - Βουρτσίζετε τα μέρη από ύφασμα για να απομακρυνθεί η σκόνη.
 - Προστατεύετε το προϊόν από ατμοσφαιρικούς παράγοντες, νερό, βροχή ή χιόνι, η συνεχής έκθεση στον ήλιο για πολύ καιρό θα μπορούσε να προκαλέσει αλλαγές στο χρώμα πολλών υλικών.
 - Φυλάξτε το προϊόν σε ξηρό χώρο.
 - Το πορτ-μπεμπέ είναι κατασκευασμένο από πολυπροπυλένιο, ανθεκτικό στα χτυπήματα και στην υγρασία και καθαρίζεται με ένα υγρό πανί.
 - Για το πλύσιμο των επενδύσεων, ακολουθήστε τις παρακάτω υποδείξεις.



ΠΡΟΣΟΧΗ

- ΤΟ ΠΡΟΪΟΝ ΑΥΤΟ ΠΡΟΟΡΙΖΕΤΑΙ ΓΙΑ ΠΑΙΔΙΑ ΑΠΟ ΤΗ ΓΕΝΝΗΣΗ ΈΩΣ 9 KG ΒΑΡΟΣ.
- ΟΙ ΕΡΓΑΣΙΕΣ ΣΥΝΑΡΜΟΛΟΓΗΣΗΣ ΚΑΙ ΠΡΟΕΤΟΙΜΑΣΙΑΣ ΤΟΥ ΠΡΟΪΟΝΤΟΣ ΠΡΕΠΕΙ ΝΑ ΕΚΤΕΛΟΥΝΤΑΙ ΑΠΟ ΕΝΗΛΙΚΕΣ.
- ΜΗΝ ΧΡΗΣΙΜΟΠΟΙΕΙΤΕ ΤΟ ΠΡΟΪΟΝ ΕΑΝ ΠΑΡΟΥΣΙΑΖΕΙ ΜΕΡΗ ΠΟΥ ΛΕΙΠΟΥΝ Ή ΕΙΝΑΙ ΣΠΑΣΜΈΝΑ.
- ΜΠΟΡΕΙ ΝΑ ΕΙΝΑΙ ΕΠΙΚΙΝΔΥΝΟ ΕΑΝ ΑΦΉΣΕΤΕ ΤΟ ΠΑΙΔΊ ΣΑΣ ΧΩΡΙΣ ΕΠΊΒΛΕΨΉ. ΜΗΝ ΠΡΟΣΘΈΤΕΤΕ ΣΤΡΩΜΑΤΑΚΙΑ.

- ΌΤΑΝ ΕΊΣΤΕ ΣΤΑΜΑΤΗΜΈΝΟΙ ΝΑ ΧΡΗΣΙΜΟΠΟΙΕΙΤΕ ΠΆΝΤΑ ΤΑ ΦΡΈΝΑ· ΒΕΒΑΙΩΘΕΙΤΕ ΌΤΙ ΤΑ ΦΡΈΝΑ ΕΙΝΑΙ ΕΝΕΡΓΟΠΟΙΗΜΈΝΑ ΚΑΤΑ ΤΟΥΣ ΧΕΙΡΙΣΜΌΥΣ ΤΟΠΟΘΈΤΗΣΗΣ ΚΑΙ ΕΞΌΔΟΥ ΤΩΝ ΠΑΙΔΊΩΝ.
- ΠΡΙΝ ΑΠΌ ΤΗ ΧΡΉΣΗ ΒΕΒΑΙΩΘΕΙΤΕ ΌΤΙ ΌΛΟΙ ΟΙ ΜΗΧΑΝΙΣΜΌΙ ΣΥΝΔΕΣΗΣ ΕΙΝΑΙ ΣΥΝΔΕΜΈΝΟΙ ΣΩΣΤΑ.
- ΠΡΙΝ ΑΠΌ ΤΗ ΧΡΉΣΗ ΒΕΒΑΙΩΘΕΙΤΕ ΌΤΙ ΤΟ ΚΆΘΙΣΜΑ ΑΥΤΟΚΙΝΉΤΟΥ, ΤΟ ΠΟΛΥΚΑΡΟΤΣΙ Ή Η ΘΈΣΗ ΕΙΝΑΙ ΣΩΣΤΑ ΣΥΝΔΕΜΈΝΑ.
- ΜΗΝ ΕΙΣΑΓΕΤΕ ΤΑ ΔΆΧΤΥΛΑ ΜΈΣΑ ΣΤΟΥΣ ΜΗΧΑΝΙΣΜΌΥΣ.
- ΠΡΟΣΈΧΕΤΕ ΙΔΙΆΙΤΕΡΑ ΌΤΑΝ ΕΚΤΕΛΕΙΤΕ ΕΡΓΑΣΙΕΣ ΡΎΘΜΙΣΗΣ ΤΩΝ ΜΗΧΑΝΙΣΜΏΝ (ΧΕΙΡΟΛΑΒΉ, ΠΛΑΤΗ) ΠΑΡΟΥΣΙΑ ΤΟΥ ΠΑΙΔΙΌΥ.
- ΚΆΘΕ ΦΟΡΤΊΟ ΠΟΥ ΚΡΕΜΆΤΕ ΣΤΗ ΧΕΙΡΟΛΑΒΉ Ή ΣΤΙΣ ΛΑΒΈΣ ΜΠΟΡΕΊ ΝΑ ΠΡΟΚΑΛΈΣΕΙ ΤΗΝ ΑΣΤΆΘΕΙΑ ΤΟΥ ΠΡΟΪΟΝΤΟΣ· ΑΚΟΛΟΥΘΉΣΤΕ ΤΙΣ ΥΠΟΔΕΪΞΕΙΣ ΤΟΥ ΚΑΤΑΣΚΕΥΑΣΤΉ ΌΣΟΝ ΑΦΟΡΑ ΤΟ ΑΝΏΤΑΤΟ ΦΟΡΤΊΟ ΠΟΥ ΜΠΟΡΕΊ ΝΑ ΧΡΗΣΙΜΟΠΟΙΗΘΕΊ.
- ΜΗΝ ΕΙΣΑΓΕΤΕ ΣΤΟ ΚΑΛΆΘΙ ΦΟΡΤΊΑ ΜΕ ΒΑΡΟΣ ΜΕΓΑΛΎΤΕΡΟ ΑΠΌ 5 KG. ΜΗΝ ΕΙΣΑΓΕΤΕ ΣΤΗΝ ΥΠΟΔΟΧΉ ΑΝΑΨΥΚΤΙΚΏΝ ΒΑΡΗ ΜΕΓΑΛΎΤΕΡΑ ΑΠΌ ΑΥΤΑ ΠΟΥ ΠΡΟΣΔΙΟΡΙΖΟΝΤΑΙ ΣΤΗΝ ΥΠΟΔΟΧΉ ΑΝΑΨΥΚΤΙΚΏΝ ΚΑΙ ΠΟΤΕ ΖΕΣΤΑ ΡΟΦΉΜΑΤΑ. ΜΗΝ ΕΙΣΑΓΕΤΕ ΣΤΙΣ ΤΣΈΠΕΣ ΤΩΝ ΚΟΥΚΌΥΛΩΝ (ΕΑΝ ΥΠΑΡΧΟΥΝ) ΒΑΡΗ ΠΟΥ ΕΙΝΑΙ ΜΕΓΑΛΎΤΕΡΑ ΑΠΌ 0,2 KG.
- ΜΗΝ ΧΡΗΣΙΜΟΠΟΙΕΙΤΕ ΤΟ ΠΡΟΪΟΝ ΚΟΝΤΑ ΣΕ ΣΚΆΛΕΣ Ή ΣΚΑΛΆΚΙΑ· ΜΗΝ ΤΟ ΧΡΗΣΙΜΟΠΟΙΕΙΤΕ ΚΟΝΤΑ ΣΕ ΠΗΓΕΣ ΘΕΡΜΌΤΗΤΑΣ, ΕΛΕΎΘΕΡΕΣ ΦΛΌΓΕΣ Ή ΕΠΙΚΊΝΔΥΝΑ ΑΝΤΙΚΕΊΜΕΝΑ ΠΟΥ ΜΠΟΡΕΊ ΝΑ ΦΤΑΣΕΙ ΤΟ ΠΑΙΔΊ.
- ΜΠΟΡΕΊ ΝΑ ΕΙΝΑΙ ΕΠΙΚΊΝΔΥΝΗ Η ΧΡΉΣΗ ΕΞΑΡΤΗΜΆΤΩΝ ΠΟΥ ΔΕΝ ΈΧΟΥΝ ΤΗΝ ΈΓΚΡΙΣΗ ΤΟΥ ΚΑΤΑΣΚΕΥΑΣΤΉ.



PEG PEREGO SpA
Via De Gasperi, 50
20043 Arcore (MI) Italy
www.pegperego.com

ΠΑΙΔΙΚΑ ΕΙΔΗ ΒΡΕΦΑΝΑΠΤΥΞΗΣ ΚΑΙ ΠΑΙΧΝΙΔΙΑ ΕΓΓΥΗΣΗ

Η PEG - PEREGO εγγυάται για τυχόν εργοστασιακά ελαττώματα των προϊόντων της για διάστημα έξι μηνών από την ημερομηνία αγοράς. Η προσκόμιση της ανάλογης ταμειακής απόδειξης αγοράς είναι απαραίτητη. Εξαιρούνται της εγγύησης οι επαναφορτιζόμενες μπαταρίες και οι μετασχηματιστές παιχνιδιών. (βλ. αναλυτικές οδηγίες χρήσεως παιχνιδιών).

Η παρούσα εγγύηση ισχύει μόνον εφ' όσον το προϊόν χρησιμοποιείται σωστά και βάσει των οδηγιών χρήσεως. Ο κατασκευαστής και οι εντεταλμένοι συνεργάτες του διατηρούν το δικαίωμα τεχνικού ελέγχου.

Ο κατασκευαστής δεν μπορεί να θεωρηθεί υπεύθυνος εφ' όσον:

- Δεν τηρηθούν οι ανάλογες οδηγίες χρήσεως του κάθε προϊόντος.
- Καταστραφεί τυχαία το προϊόν ή προκληθούν βλάβες από κακή χρήση αυτού.
- Υπάρξει τεχνική παρέμβαση ξένου προς την εταιρεία μας τεχνικού, πράγμα το οποίο απαγορεύεται και αποτελεί κίνδυνο για την ασφάλεια του παιδιού.
- Φυσιολογική φθορά του προϊόντος.

Διατηρείτε την εγγύηση και τις οδηγίες χρήσεως και για μελλοντική χρήση.

ΕΓΓΥΗΣΗ

ΟΝΟΜΑΤΕΠΩΝΥΜΟ ΑΓΟΡΑΣΤΟΥ :

ΔΙΕΥΘΥΝΣΗ :

ΤΗΛΕΦΩΝΟ :

ΕΙΔΟΣ ΠΡΟΙΟΝΤΟΣ :

ΚΩΔΙΚΟΣ ΠΡΟΙΟΝΤΟΣ :

ΗΜΕΡΟΜΗΝΙΑ ΑΓΟΡΑΣ

ΣΦΡΑΓΙΔΑ ΚΑΤΑΣΤΗΜΑΤΟ

Προσοχή: Η εγγύηση ισχύει μόνο εφ' όσον έχει συμπληρωθεί και σφραγισθεί από τον πωλητή η ημερομηνία αγοράς. Ζητείστε το από το κατάστημα τη στιγμή της αγοράς. Αν χαθεί ή καταστραφεί το απόκομμα της εγγύησης δεν μπορεί να αντικατασταθεί.



Navetta ©

PEG PEREGO S.p.A.
VIA DE GASPERI 50 20043 ARCORE MI ITALIA
tel. 0039•039•60881 fax 0039•039•615869-616454
Servizio Post Vendita - After Sale:
tel. 0039•039•6088213 fax: 0039•039•3309992

PEG PEREGO U.S.A. Inc.
3625 INDEPENDENCE DRIVE FORT WAYNE INDIANA 46808
phone 260•482•8191 fax 260•484•2940
Call us toll free 1•800•671•1701

PEG PEREGO CANADA Inc.
585 GRANITE COURT PICKERING ONTARIO CANADA L1W3K1
phone 905•839•3371 fax 905•839•9542
Call us toll free 1•800•661•5050

www.pegperego.com



MARTINELLI è prodotta da Peg Perego.
MARTINELLI is produced by Peg Perego.
MARTINELLI est un produit Peg Perego.
MARTINELLI wird von Peg Perego hergestellt.
MARTINELLI es un producto Peg Perego.
MARTINELLI é um produto Peg Perego
MARTINELLI is een productie van Peg Perego.
MARTINELLI egy Peg Perego termék.
MARTINELLI je izdelek Peg Perego.
MARTINELLI произведена Peg Perego.
MARTINELLI PegPerego tarafından Üretilmektedir.
Τα προϊόντα MARTINELLI παράγονται από την Peg - Perego.

07-09-2006